



Killgerm®

I wiesz, że jesteś
w dobrych rękach!

www.killgerm.com

Czerpiemy z doskonałości.



DOSKONAŁOŚĆ



Killgerm®

I wiesz, że jesteś
w dobrych rękach!

www.killgerm.com

Nasze korzenie sięgają głęboko



Dział sprzedaży

TOMASZ MICHAŁOWSKI
+48 660 631 073
tomasz.michalowski@killgerm.com

RAFAŁ MOLAK
+48 608 811 285
rafal.molak@killgerm.com

Dział techniczny

KAROL BORUTA
+48 660 631 043
karol.boruta@killgerm.com

PRZYDATNE KONTAKTY



Czerpiemy z doskonałości

Przedstawiamy Katalog Produktów 2024, którego obfitość prezentuje doskonałość, z której czerpie każdy dział w Killgerm, by móc zaoferować najlepszą obsługę dla Waszej firmy.

Jesteśmy dumni z doświadczenia i wiedzy, które zdobywaliśmy w branży przez wiele lat. Dzięki tym kompetencjom możemy pomagać rozwijać się każdemu z naszych klientów!

W dążeniu do doskonałości, gdzie rzemiosło korzysta z innowacji, dostarczamy Wam przez cały rok unikalne produkty o wyjątkowej jakości, i z dumą zachęcamy do zapoznania się z naszą szeroką ofertą zaprezentowaną w tym katalogu!

Do Waszej dyspozycji jest dział obsługi klienta zawsze gotowy odpowiedzieć na Wasze pytania oraz przyjąć zamówienie.

Zawsze radą służą Wam przedstawiciele handlowi, którzy osobiście prezentują Wam produkty podczas warsztatów, szkoleń czy bezpośrednich spotkań. Byście mieli pełną wiedzę na temat produktów i mogli podjąć najlepszą dla siebie decyzję.

Wykorzystaj zawartość tego katalogu i nasze zasoby, aby rozwinąć swój biznes!



SPIS TREŚCI

Zamieszczone w katalogu opisy i ceny mają charakter informacyjny, są aktualne w chwili druku katalogu. Nie stanowią one oferty handlowej w rozumieniu art. 66 par. 1 Kodeksu Cywilnego. By uzyskać aktualną ofertę cenową skontaktuj się z Killgerm Polska sp. z o.o.

Nowe produkty w ofercie	// 6-7
Dezynfekcja i czyszczenie	// 8-9
Kontrola owadów	// 10-45
Lampy owadobójcze	// 46-61
Urządzenia i akcesoria	// 62-81
Kontrola gryzoni	// 82-124
Dezodoryzacja	// 125
Kontrola ptaków	// 126-137
Zwalczanie szkodników drewna	// 138-140
Indeks produktów	// 145

ZESPÓŁ KILLGERM POLSKA

Wojtek Zabagło



Dyrektor Zarządzający

Tel.: +48 600 447 411
wojtek.zabaglo@killgerm.com

Vladimir Grekov



Business Manager

Tel.: +48 660 774 787
vladimir.grekov@killgerm.com

Tomasz Michałowski



Specjalista ds. handlowych

Tel.: +48 660 631 073
tomasz.michalowski@killgerm.com

Aneta Alberska



Asystentka ds. marketingu i sprzedaży

Tel.: +48 506 309 487
aneta.alberska@killgerm.com

Rafał Molak



Specjalista ds. sprzedaży

Tel.: +48 608 811 285
rafal.molak@killgerm.com

Karol Boruta



Dział techniczny

Tel.: + 48 660 631 043
karol.boruta@killgerm.com

Beata Tomczyk



Księgowość

Tel.: + 48 22 894 74 00
beata.tomczyk@killgerm.com

Radek Stój



Magazyn

Tel.: +48 506 309 381
radek.stoj@killgerm.com



NOWE PRODUKTY W OFERCIE

NOWE



4 INSECT 300 EC

STR. 14

NOWE



MASTERCID MICRO

STR. 15

NOWE



MASTER FLY
PROFESSIONAL

STR. 16

NOWE



MASTERFLY PAINT

STR. 20

NOWE



WACIP DUST

STR. 22

NOWE



BIFENT FOGGER

STR. 24

NOWE



FOVEL GEL ULTRA

STR. 28

NOWE



CLIMBUP® NA PLUSKWY

STR. 32

NOWE



TRUDEX

STR. 35

NOWE



AF PUŁAPKA NA OSY

STR. 36

NOWE



AF PUŁAPKA NA MUCHY

STR. 37

NOWE



STAYGREEN NA MUCHY

STR. 37

NOWE



JABŁKO PUŁAPKA NA
OWOCÓWKI

STR. 38

NOWE



AF PUŁAPKA LEJKOWA

STR. 45

NOWE



CHAMELEON STELLARIS

STR. 48

NOWE

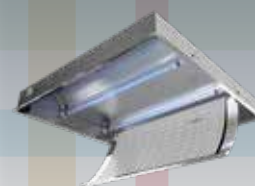

ON TOP PRO 2 X

STR. 48

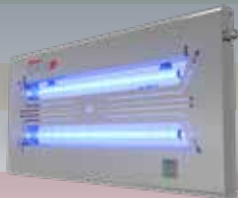
NOWE

QUALIS IP66

STR. 51

NOWE

MIERNIK UVA

STR. 54

NOWE

SOLO BLOX

STR. 83

NOWE

SAKARAT BROMA PASTA

STR. 85

NOWE

SAKARAT BROMA BLOCK

STR. 85

NOWE

RACUMIN EXPERT

STR. 86

NOWE

MONITORING PASTE

STR. 89

NOWE

LURE ZAPACH RYBY

STR. 91

NOWE

LURE ZAPACH CHOCONUT

STR. 91

NOWEGOODNATURE Z
BLUETOOTH

STR. 114

NOWE

PUŁAPKI AUROTRAP

STR. 116

NOWE

ZACISKARKA DO TULEJEK

STR. 133

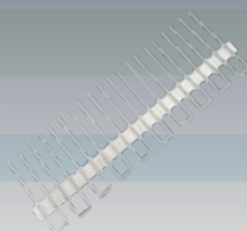
NOWE

KOLCE DO FOTOWOLTAIKI

STR. 135

NOWE

KOLCE DEFENDER

STR. 135

NOWE

EMBALIT

STR. 142

NOWE

EMBASOL

STR. 142



PREPARATY DO CZYSZCZENIA I DEZYNFENCJI

<p>A</p> 	<p>A ALKASOL EKSTRA 1498/04</p> <p>Substancja czynna: Alkil (C12-16)-chlorku dimetylobenzyloamonu</p> <p>Środek myjąco-dezynfekcyjny do twardych powierzchni, mających także kontakt z żywnością, stosowany również w higienie weterynaryjnej. Preparat alkaliczny zawierający IV-rzędowe sole amoniowe, przeznaczony do dezynfekcji powierzchni (mających kontakt z żywnością) do stosowania w formie oprysku lub zamgławiania ULV.</p>	<p>DLA PROFESJONALISTÓW</p>	<p>PS</p>	
		<p>Roztwór: 50-100 ml/5L wody</p>		
		<p>ALKASE001KG / 600-000174</p>	<p>1 X 1 KG</p>	<p>8%</p>
		<p>ALKASE0052KG / 600-00017</p>	<p>1 X 5,2 KG</p>	<p>8%</p>
<p>B</p> 	<p>B DEZYNFEKTOL B 4795/12</p> <p>Substancja czynna: Alkil (C12-16)-chlorku dimetylobenzyloamonu</p> <p>Płyn przeznaczony do mycia i dezynfekcji powierzchni kontaktujących się z żywnością w zakładach przemysłu spożywczego. Skuteczny w procesie mycia i dezynfekcji: instalacji i urządzeń, zbiorników, opakowań zbiorczych, powierzchni hal produkcyjnych, magazynów, środków transportu, w lokalach użyteczności publicznej oraz w przemyśle spożywczym. Jest bardzo odporny na działanie wysokich temperatur oraz ulega szybkiej biodegradacji.</p>	<p>DLA PROFESJONALISTÓW</p>	<p>PS</p>	
		<p>Roztwór: 50 ml/10L wody</p>		
		<p>DEZYNFB005L / 600-000176</p>	<p>1 X 5 L</p>	<p>8%</p>
		<p>DEZYNFB020L / 600-000177</p>	<p>1 X 20 L</p>	<p>8%</p>
<p>C</p> 	<p>C EX-BACTERIA 4369/11</p> <p>Substancja czynna: etanol 76%</p> <p>Żel do rąk, który szybko oczyszcza i dezynfekuje skórę, nawet w przypadku braku dostępu do bieżącej wody. Wykazuje działanie bakteriobójcze w stosunku do szczepów wzorcowych: pałeczka ropy błękitnej, gronkowiec złocisty, bakterie kałowe (E. Coli). Sposób użycia: ok. 3 ml żelu (połowa łyżeczki do herbaty) nanieść na ręce, rozsmarować i odczekać 30 sekund. Czynność powtórzyć. Nie wymaga spłukiwania, wystarczy odczekać, aż odparują lotne składniki. Okres od zastosowania do uzyskania skutku bójczego to 60 sekund.</p>	<p>DLA PROFESJONALISTÓW</p>	<p>PS</p>	
		<p>Gotowy do użycia</p>		
		<p>EXBACTER005KG / 600-000173</p>	<p>1 X 5 L</p>	<p>8%</p>

DEZYNFEKCJA

A PREPARAT DEZYNFEKCYJNY MD-1 | 0663/04

Preparat dezynfekcyjny do rąk, powierzchni oraz narzędzi weterynaryjnych i chirurgicznych. Pełna dezynfekcja powierzchni następuje po 30sek. Wygodne stosowanie – butelka z atomizerem. Może być stosowany zapobiegawczo przeciwko grzybiczy stóp i całego ciała. Wysoko efektywny środek do dezynfekcji powierzchni mających kontakt z żywnością (pojemniki, naczynia, sprzęty kuchenne, powierzchni związanych z produkcją, przechowywaniem, transportem lub spożywaniem żywności). Preparat posiada szerokie spektrum bakterioobójcze, grzybobójcze oraz szerokie spektrum wirusobójcze.

MD-1SPR050ML / 600-000175	SPRAY 0.5L	8%
MD-1SPR005L / 600-000145	4,5 KG	8%

A

**B DEZACID VR | 2934/05**

Silnie kwaśny, niepieniący preparat do dezynfekcji. Preparat do mycia i dezynfekcji powierzchni, pomieszczeń hodowlanych i wyposażenia oraz środków transportu zwierząt. Zawiera mono-nadsiarczan potasu. Stosowanie: 1) Oprysk 50-200g/10l wody - zużycie 200-400ml cieczy roboczej na 1m². 2) Zamgławianie na zimno 1kg/2-4l wody na 1000 m³ kubatury. Czas kontaktu 2 do 4h.

DEZACIDVR200G / 600-000083	200 G	8%
DEZACVR001KG / 600-000167	1 KG	8%

B

**C GORILLA - CHUSTECZKI CZYSZCZĄCO DEZYNFEKUJĄCE**

Uniwersalne rozwiązanie do usuwania większości zabrudzeń. Wyjątkowość chusteczek Gorilla Wipes wynika ze zdolności do usuwania brudu, tłuszczu i smarów. Chusteczki sprawdzą się np. przy czyszczeniu kucharek, jak też podczas zwalczania szkodników. Nowa formuła antybakteryjna usuwa do 99,999% szkodliwych bakterii (m.in. E. Coli, MRSA, Listeria, Salmonella), zarazków i wirusów.

Wielkość pojedynczej chusteczki 20 cm x 30 cm. Opakowanie zawiera 100 chusteczek.

GORILLAPK80 / 505-000059	1 OPAK.	23%
---------------------------------	----------------	------------

C



GRUPY INSEKTYCYDÓW

INSEKTYCYDY

Insektycydy używane do kontroli szkodników można podzielić na dwie klasy organiczne i nieorganiczne. Obecnie na świecie odporność insektów względem insektycydów jest ograniczona. Jednakże, dobrą praktyką jest stosowanie różnych grup chemicznych w celu zmniejszenia odporności. Jeżeli odporność zostaje potwierdzona podczas testów laboratoryjnych, grupa chemiczna musi zostać zmieniona jeżeli metoda chemiczna jest jedyną formą kontroli szkodników.

INSEKTYCYDY NIEORGANICZNE (IN)

Podstawowym insektycydem nieorganicznym jest krzemionka (dwutlenek krzemu). Działa jako środek osuszający, usuwający woskowy „naskórek” pancierz/osłonę pokrywający insekty.

INSEKTYCYDY ORGANICZNE

Insektycydy organiczne dzielą się na cztery grupy: związki organofosforanowe (OF), karbaminiany (K), naturalne pyretryny (NP) i pyretroidy syntetyczne (PS) oraz innowacyjne związki (IZ).

ZWIĄZKI ORGANOFOSFORANOWE (FO)

CHLORPYRIFOS-METHYL PIRIMIPHOS-METHYL

Związki organofosforanowe wykazują szerokie spektrum działania na insekty, są umiarkowanie trudno rozpuszczają się w wodzie, relatywnie bardziej efektywne w wyższych

temperaturach oraz niektóre z nich działają poprzez parowanie.

KARBAMINIANY (K)

Bendiocarb

Większość karbaminianów działa skutecznie na wiele gatunków owadów, szczególnie z rzędu błonkoskrzydłych (Hymeno-ptera) np. os, pszczoł i mrówek. Umiarkowanie rozpuszczalne w wodzie oraz relatywnie skuteczniejsze w wyższych temperaturach. Stosunkowo łatwo hydrolizują - szczególnie w środowisku zasadowym. Wszystkie insektycydy karbaminianowe, podobnie jak organofosforanowe, są inhibitorami cholinoestraz.

NATURALNE PYRETRYNY (NP) PYRETOIDY SYNTETYCZNE (PS)

Pyretroidy Syntetyczne : Imiprotryna
d-Phenothrin
Cypermetyrina
Cyphenothrin
Alfacypermetyrina
Permetryna
Deltametryna
Tetrametryna
Lambda cyhalotryna

Naturalne pyretryny (lub pyretrum) są otrzymywane ze sproszkowanych koszyków kwiatowych niektórych złożeń i mają silne działanie nawet w niewielkich ilościach. Substancje czynne wywierają „efekt uderzeniowy” (knock-down effect), nawet w stosunkowo niewielkich ilościach. Cechuje je jednak słaba fotostabilność. Pod wpływem światła słonecznego szybko ulegają degradacji do nietoksycznych substancji. Poszczególne pyretroidy są najczęściej wykorzystywane w produkcji różnych kombinacji insektycydów dając dobry „efekt uderzeniowy” i dłuższy okres działania.

Metody aplikacji



DZIAŁANIE MIEJSCOWE

Większość insektycydów aplikowanych jest miejscowo. Insektycydy zarówno w postaci oprysku, proszku lub trutki stałej stosowane są w miejscach gdzie najczęściej spotykane są owady biegające. W celu maksymalnego ograniczenia stosowania środków chemicznych oraz aby zwiększyć efekt rekomenduje się ich używanie przede wszystkim we wszelkiego rodzaju szczelinach i szparach, miejscach ich bytowania, rozmnażania, tam gdzie się gnieźdzą gdy nie poszukują pożywienia.

OPRYSKI

Gdy mamy do czynienia z dużą ilością owadów, a w szczególności w odniesieniu do owadów latających, właściwe będzie stosowanie insektycydu bezpośrednio na owady. Spraye są formacją nie o działaniu miejscowym tylko przestrzennym. Insektycyd stosowany jest w postaci drobnych kropelek cieczy i przy właściwych warunkach pozostaje w powietrzu przez kilka godzin, co zwiększa prawdopodobieństwo kontaktu owada ze środkiem.

FUMIGACJA

Stosowanie substancji lotnych, w formie gazu (fosforek glinu) do zadymania pomieszczeń lub materiałów jest działaniem bardzo specjalistycznym i wymaga odpowiedniego szkolenia. Metoda ta nie powinna być stosowana przez osoby, które nie przeszły specjalistycznego szkolenia.

INNOWACYJNE ZWIĄZKI (IZ)

CYROMAZYNA

Regulator wzrostu, hamujący biosyntezę chityny, a przez to przeobrażenia owadów i rozroczony ograniczając ich rozwój.

IMIDACHLOPRYD

Insektycyd z grupy chloronikotyli o działaniu dotykowym i pokarmowym. Działa na układ nerwowy, paraliżując owady.

FIPRONIL

Fenylpirazol, którego działanie polega na zaburzeniu przechodzenia jonów chloru przez receptory kwasu gamma aminomasłowego (GABA) oraz przez wysoce specyficzne receptory kwasu glutaminowego (GluCl) w układzie nerwowym stawonogów, co powoduje nadmierne pobudzenie nerwów i mięśni aż do ich trwałego paraliżu i śmierci włącznie.

Dostępny w postaci trutki żelowej.

SPINOSAD

Metabolit grzyba, działa kontaktowo i przede wszystkim żołądkowo. Insektycyd blokujący kanały chlorkowe związane z receptorami kwasu gamaaminomasłowego GABA, czego skutkiem jest paraliż szkodnika.

METOPREN

Regulator wzrostu owadów, z grupy analogów hormonów owadzych.

HYDRAMETYLON

Amino hydrazyna dostępna w postaci trutki pokarmowej o opóźnionym działaniu.

PIRYPROKSYFEN

Hormon juwenilny owadów, zwalcza jaja oraz hamuje rozwój larw pcheł i karaczanów.

FLUFENOKSURON

Związek z grupy acylomocznikowych oddziałujący na biosyntezę chityny, zapobiegający przeobrażeniu owadów.

CHLORFENAPRY

Insektycyd z grupy pirolu, nie ma właściwości repelentnych, oferuje długi efekt rezydualny. Jego działanie polega na zaburzeniu produkcji energii (ATP) w mitochondriach.

CYKLOMETIKON & DIMETYKON

Silikony działające na zasadzie pułapki lepowej, wylapujące postacie dorosłe i larwy, zapobiegając wylęgowi jaj.

BACILLUS THURINGENSIS VAR ISRAELENSIS (BTI): BTI szczep bakterii, działa selektywnie chorobotwórczo wobec larw komarów, meszek oraz muszek ściekowych.

INDOKSAKARB:

Związek z grupy oksadiazyn - hamuje przepływ jonów sodu do komórek nerwowych owada, co prowadzi do paraliżu, a następnie śmierci szkodnika. Trutka dostępna w postaci żelu.

KLUCZ ZAPISÓW W DZIALE INSEKTYCYDÓW I RODENTYCYDÓW

A	FENDONA 6 SC 3022/06			B	DLA PROFESJONALISTÓW			F	PS
C	Substancja czynna: alfa-cypermetryna 60 g/l			Roztwór 50-100ml/10 l wody					
H	Szybko działający środek o długim okresie aktywności skuteczny w zwalczaniu karaczanów, komarów, mrówek, much, pcheł, pluskw domowych i innych owadów biegających i latających.								
			K	J	I	G	M	L	
			FEND6500M			1 X 0,5 L			8%

A	NAZWA PRODUKTU
B	NUMER POZWOLENIA
C	SUBSTANCJA CZYNNA
D	KATEGORIA UŻYTKOWANIA: Dla Amatorów – oznacza, że produkt może być stosowany przez dowolne osoby Dla Profesjonalistów – oznacza, że produkt może być stosowany wyłącznie przez osoby, które upoważnione są do stosowania pestycydów jako część ich pracy, które posiadają wymagane informacje, wiedzę i doświadczenie.
E	ROZTWÓR
F	GRUPA PESTYCYDÓW
G	OPAKOWANIE POJEDYNCZEGO PRODUKTU – dla ułatwienia podana jest również informacja na temat opakowania zbiorczego. Każda ilość może być zamówiona.
H	OPIS PRODUKTU
I	KOD PRODUKTU
J	OZNACZENIE SZKODLIWOŚCI PRODUKTU, WYSTĘPUJĄCE NA ETYKIECIE
K	PIKTOGRAMY DOTYCZĄCE ODZIEŻY OCHRONNEJ I ROBOCZEJ
L	STAWKA VAT 8%
M	CENA NETTO UWAGA: wszystkie podane powyżej informacje są opracowane przy wykorzystaniu całej naszej wiedzy i możliwości oraz w dobrej wierze. Zalecamy jednak każdorazowo dokładnie zapoznać się z informacjami zawartymi w Karcie Charakterystyki Produktu oraz etykiecie, zanim produkt zostanie użyty.

SKRAJNIE
ŁATWOPALNYDZIAŁA TOKSYCZNIE NA
ORGANIZMY WODNESZKODLIWY DLA
ZDROWIA

ŻRĄCY



UTLENIACZ

SKRAJNIE
ŁATWOPALNY

DRAŻNIĄCY

	karaczany	komary	mrowki	muchy	mole spozywcz	osy/szczerzenie	pałajki	pchly	pluskwy	roztocza	rybiki	magazy nowe	inne
A - przybyszka amerykanska													
P - karaczan prusak													
W - karaczan wschodni													
MF - mrowka faraona													
O - osy													
S - szczenie													
SP - spichrzek surynamski													
T - trojszyk ulec													
Z - wolek zbozowy													
V -													

AEROZOLE

4Fly	-	✓	-	✓	-	-	-	-	-	-	-	-	-
4Roach	P/W	-	-	-	-	-	-	✓	✓	-	✓	-	4
4Insect Bomb	P/W	V	-	V	-	-	-	✓	✓	-	✓	-	-
Duracid Spray	-	-	-	-	-	O/S	-	-	-	-	-	-	-
Effect uniwersalny	W	✓	✓	✓	✓	-	-	-	-	-	✓	-	-
Bifent Fogger Plus	P/W	✓	-	✓	-	-	-	-	-	-	-	-	-
Vazor Ice	owady latające i biegające												

DO MALOWANIA

Agita 10 WG	-	-	-	V	-	-	-	-	-	-	-	-	-
Insectan Finish 26 PA	-	-	-	✓	-	-	-	-	-	-	-	-	-
Masterfly Paint	-	-	-	✓	-	-	-	-	-	-	-	-	-

DYMOTWÓRCZE

Actellic 20 FU	-	-	-	-	✓	-	-	-	-	✓	-	Ż/T/SP	-
Dobol Fumigator	P/W	-	-	-	✓	-	-	✓	-	✓	-	T	-

GRANULATY / PROSZKI

4Ants	-	-	V/MF	-	-	-	-	-	-	-	-	-	-
Neopermin+	P/W	-	✓	✓	-	-	-	-	✓	-	-	-	-
Wacip Dust	P/W	-	✓	✓	-	-	-	-	✓	-	-	-	-
Quickbayt WG10	-	-	-	✓	-	-	-	-	-	-	-	-	-

LARWICYDY

Neporex 2 SG	-	-	-	✓	-	-	-	-	-	-	-	-	-
--------------	---	---	---	---	---	---	---	---	---	---	---	---	---

ORYSK GOTOWE

4Insect AI	P/W	-	✓	-	-	-	✓	-	✓	-	✓	Ż/T/SP	-
Effect uniwersalny	P/W	✓	MF	✓	-	-	-	-	-	-	-	T	-

	karaczany	komary	mrówki	muchy	mole spożywcze	osy/szerzenie	pająki	pchły	pluskwy	rozożca	rybiki	magazyńowe	Inne
A - przybyszka amerykańska													
P - karaczan prusak													
W - karaczan wschodni													
MF - mrówka faraona													
O - osy													
S - szerszenie													
SP - spichrzak surynameński													
T - trojszyk ulec													
Ż - wolek zbożowy													
V -													

ORYSK KONCENTRATY

Actellic 500 EC	-	-	-	-	-	-	-	-	-	-	-	Ż/T/ SP	
Alfasekt Plus	P/W	✓	MF	✓	-	-	-	-	-	-	-		
AquaPy	owady latające i biegające												
Aspermet 200 EC	P/W	✓	MF	✓	✓	-	-	-	✓		✓	Ż	kleszcze
Cimex Out	P/W	✓	MF	✓	✓	-	-	-	✓	✓	✓	Ż	kleszcze
Draker 10.2	owady latające i biegające												
Effect Microtech	P/W	-	✓	-	-	-	-	-	✓			-	
Effect Ultimum	P	-	✓	✓	-	-	-	-	✓			-	
4Insect	P/W	✓	✓	✓	-	-	-	-			✓	-	
Fendona PRO	P	✓	✓	✓	-	O	-	-	✓			-	
Deadya	P/W	✓	✓	✓	-	-	-	-	✓	-	✓	-	-
Mastercid Micro		✓	-	✓	V	-	-	-	-	✓		T	ptaszyniec kurzy
Harmonix Red Mite	-	-	-	-	-	-	-	-	-	-	-	-	ptaszyniec kurzy
Kafar 600 EC	P/W	✓	-	✓	-	-	-	V	✓	-	✓	-	
K-Obiol Max	-	-	-	-	-	-	-	-	-	-	-	Ż/T/ SP	
K-Othrine 2,5 Flow	P/A	-	-	✓	-	-	-	-	-	-	-	-	
K-Othrine Partix	P/W	-	-	✓	-	O	✓	-	✓	-	-	-	
Mythic 10 SC	P/W/A	-	✓	✓	-	-	-	✓	✓	-	-	-	
ProVecta	P/W	✓	✓	✓	✓	-	✓	-	✓	-	-	-	

ŻELE

Advion Karaczany żel	P/W/A	-	-	-	-	-	-	-	-	-	V	-	
Advion Mrówki żel	-	-	V/MF	-	-	-	-	-	-	-	-	-	
Foval Gel	-	-	V/MF	-	-	-	-	-	-	-	-	-	
Maxforce Platin	P/W/A	-	-	-	-	-	-	-	-	-	✓	-	
Maxforce Prime	P/W	-	-	-	-	-	-	-	-	-	-	-	
Maxforce Quantum	-	-	V/MF	-	-	-	-	-	-	-	-	-	
Mythic żel	P/A	-	-	-	-	-	-	-	-	-	-	-	





A

A	4INSECT KONCENTRAT 7709/19	DLA PROFESJONALISTÓW	PS	
Substancja czynna: cypermetryna 10g/100g, geraniol 0,01g/100g		Roztwór 100ml/5L		
Koncentrat owadobójczy do sporządzania emulsji wodnej, o działaniu kontaktowym i żołądkowym, do zwalczania insektów latających i biegających na powierzchniach gładkich: much, komarów, meszek, prusaków, karaluchów, mrówek faraona, rybników cukrowych. Preparat bardzo skutecznie zwalcza owady latające (po 15 min. od zastosowania) i biegające (po 2 godz. od zastosowania).				
		4INSCO100ML / 100-YYYYY	1 X 100 ML	23%
		4INSCO1L / 100-000920	1 X 1 L	23%



B

B	ACTELLIC 500 EC R-83/2012	DLA PROFESJONALISTÓW	FO	
Substancja czynna: piryminyfos metylowy 500 g/L				
Środek owadobójczy w formie koncentratu do sporządzania emulsji wodnej, o działaniu kontaktowym, żołądkowym i gazowym, przeznaczony do dezynsekcji pustych pomieszczeń magazynowych oraz nasion siewnych i przeznaczonych do konsumpcji.				
		ACT500EC001L / 100-000867	1 X 1 L	8%



C

C	CIPEXEN 10 8092/20	DLA PROFESJONALISTÓW		
Substancja czynna: cypermetryna 10g / 100g		Roztwór: 50-100 ml / 10L wody		
Płyn, koncentrat do sporządzenia emulsji wodnej. Przeznaczony do zwalczania owadów latających (np. much, komarów, komarów tygryskich) i biegających (np. mrówek, karaczanów), które występują powszechnie w obiektach mieszkalnych, przemysłowych i na terenach przyległych tj. na tarasach, chodnikach parkingach, placach o utwardzonej powierzchni. Produkt działa zarówno przez kontakt, jak i przez spożycie. Może być stosowany wewnątrz i na terenach przyległych do domów, magazynów, szkół, szpitali, kin, sklepów, budynków przemysłu spożywczego, pustych młynów, zakładów paszowych (pod warunkiem braku żywności), hoteli, restauracji, stołówek, ośrodków turystycznych, a także środków transportu, czy wszelkich budynków inwentarskich i gospodarczych. Wykazuje skuteczność po upływie 2 h od momentu zastosowania, skuteczność utrzymuje się do 4 tygodni od momentu zastosowania. Formulacja jest skoncentrowaną emulsją, bez lotnych związków organicznych.				
		100-00092	1 X 1 L Opakowanie zbiorcze 12 x 1 L	23%



D

D	DEADYNA 5558/13	DLA PROFESJONALISTÓW		
Substancje czynne: cypermetryna 7,2g/100g, tetrametryna 1,3g/100g		Roztwór: 100 ml / 10L wody		
Do zwalczania owadów latających na powierzchniach gładkich i porowatych: much, komarów, komarów tygryskich oraz owadów biegających i pełzających na powierzchniach gładkich: karaluchów, mrówek, prusaków, pluskiew i rybników. Do stosowania wewnątrz pomieszczeń: w budynkach mieszkalnych, gospodarstwach rolniczych (z wyłączeniem miejsc składowania produktów roślinnych), budynkach publicznych, zakładach przetwórstwa żywności. W domach, szkołach, żłobkach, przedszkolach, siłowniach, koszarach, kinach, teatrach, poczekalniach, stacjach i lotniskach, stołówkach, hotelach, restauracjach, szpitalach (w obszarach, niezwiązanych z działalnością kliniczną), domach opieki i spokojnej starości, w wiatkach, budynkach gospodarczych, w budynkach gospodarstwa rolnego (takich jak stodoły, stajnie, mleczarnie i w dojarniach), oraz na zewnątrz tych pomieszczeń: ściany zewnętrzne, fundamenty, tarasy, szczeliny okienne, podjazdy, chodniki, ścieżki, parkingi, przy pojemnikach na odpady. Preparat może być stosowany na zewnątrz pomieszczeń metodą malowania lub jako roztwór wodny rozpraszany pompą ciśnieniową ręczną bądź atomizerem z napędem silnikowym.				
		100-00093	1 X 1 L Opakowanie zbiorcze 6 x 1 L	23%



E

E	4INSECT 300 EC 9333/23	DLA PROFESJONALISTÓW		
Substancje czynne: cypermetryna 200 g/kg; tetrametryna 5 g/kg; geraniol 5 g/kg; PBO 90 g/kg		Roztwór: 100 ml / 10L wody		
Preparat owadobójczy w formie płynnego koncentratu do sporządzania emulsji wodnej, przeznaczony do likwidacji gniazd os i szerszeni oraz do zwalczania owadów latających i biegających. Do stosowania w pomieszczeniach i na zewnątrz na terenach utwardzonych. Preparat działa kontaktowo oraz drogą pokarmową. Może być stosowany w pustych pomieszczeniach (inwentarskich, mieszkalnych, biurowych, użyteczności publicznej, fabrycznych, magazynach) oraz na zewnątrz - wokół budynków na terenach utwardzonych prywatnych posesji. Produkt do zwalczania insektów latających i biegających: muchy, komary, meszki, osy, prusaki, karaluchy, mrówki (w tym mrówki faraona), rybniki cukrowe, kowale, pchły, pluskwy.				
		100-001005	1 X 1 L Opakowanie zbiorcze 12 x 1 L	23%

A	AQYAPY 165 EW 3746/09	DLA PROFESJONALISTÓW	NP
Substancja czynna: pyretryna 30 g/L, zawiera piperonylobutoksyd 135 g/L			
Płynny preparat owadobójczy do zwalczania owadów latających i biegających, do stosowania w formie nierozcieńczonej lub rozcieńczonej wodą. Aplikacja metodą oprysku lub zamgławiania, wykazuje działanie pokarmowe i kontaktowe. Do stosowania w pomieszczeniach zamkniętych.			
		AQUAPY001L/100-000154	1 X 1 L Opakowanie zbiorcze 12 x 1 L
			23%



B	ASPERMET 200 EC 3869/09	DLA PROFESJONALISTÓW	
Substancja czynna: permetryna 200 g/L		Roztwór 100-200 ml/10L wody	
Przeznaczony jest do zwalczania owadów w higienie sanitarnej: much, komarów, prusaków, karaluchów, pluskiew, mrówek faraona, rybników cukrowych, wesz itp. Środek przeznaczony jest także do zwalczania szkodliwych owadów głównie takich jak: wołek zbożowy, mól ziarniak, mklik mączny itp. Może być stosowany w pomieszczeniach mieszkalnych, użyteczności publicznej, biurowych, fabrycznych, magazynowych, inwentarskich a także w szpitalach (z wyjątkiem sal chorych), przedszkolach i innych, przy ścisłym przestrzeganiu środków ostrożności. Preparat do stosowania zwykłymi opryskiwaczami ręcznymi lub ULV. Producent: ASPLANT			
		ASPERMET001L/100-000804	1 X 1 L Opakowanie zbiorcze 12 x 1 L
			23%
		ASPERMET005L/100-000805	1 X 5 L
			1 23%



C	AQUA K-OTHRINE PL/2017/0263/MR	DLA PROFESJONALISTÓW	
Substancja czynna: deltametryna 2,03 g/100 g		Roztwór: 50-100 ml / 10L wody	
Insektycyd do zwalczania dorosłych osobników komarów (Culex spp. i Aedes spp.) wewnątrz pomieszczeń. Koncentrat do rozcieńczania wodą, do stosowania jako aerozol przestrzenny. Wysoka i długotrwała efektywność w zamkniętych pomieszczeniach.			
		AQUAKOT001L/100-000216	1 X 1 L Opakowanie zbiorcze 12 x 1 L
			23%



D	ALFASEKT PLUS + 9376/23	DLA PROFESJONALISTÓW	
Substancje czynne: alfacypermetryna 50 g/l, tetrametryna 1 g/l oraz butotlenek piperonylu 50 g/l		Roztwór: 100 ml / 10L wody	
Produkt owadobójczy w formie koncentratu stężonej zawiesiny do rozcieńczania wodą. Produkt o działaniu kontaktowym i żołądkowym przeznaczonym do zwalczania owadów biegających i latających w higienie sanitarnej: much, komarów, prusaków, karaluchów, pcheł, pluskiew, mrówek, rybników cukrowych itp.. Może być stosowany w pomieszczeniach mieszkalnych, użyteczności publicznej, biurowych, fabrycznych, magazynowych, inwentarskich, a także w szpitalach (z wyjątkiem sal chorych), przedszkolach i innych, przy ścisłym przestrzeganiu środków ostrożności. Do stosowania wewnątrz i na zewnątrz pomieszczeń wokół budynków na terenach utwardzonych.			
		100-000806	1 X 1 L Opakowanie zbiorcze 10 x 1 L
			23%

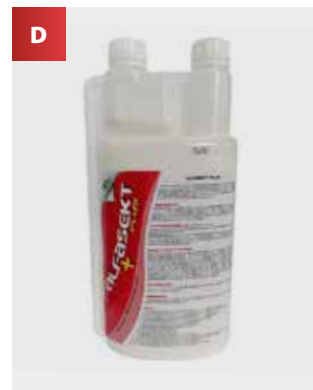

E	MASTERCID MICRO 8224/20	DLA PROFESJONALISTÓW	
Substancje czynne: cypermetryna 8g/100g, butotlenek piperonylu 6g/100g, tetrametryna 2g/100g		Roztwór: 50-100 ml / 10L wody	
Skoncentrowany środek owadobójczy i roztoczobójczy, płyn mikrokapsułkowany do użytku w miejscach użyteczności publicznej i w obiektach mieszkalnych. Płyn przeznaczony do zwalczania owadów latających (muchy, komary, w tym komary tygrysie, mole spożywcze, trojszyk), biegających (karaluchy, mrówki) oraz kleszczy i roztoczy (takich jak ptaszyniec kurzy), wewnątrz i na zewnątrz pomieszczeń. Produkt przeznaczony do stosowania na powierzchniach gładkich i nienasiąkliwych.			
		100-000991	1 X 1 L
			23%





A	CIMEX-OUT 5348/13	DLA PROFESJONALISTÓW
	Substancja czynna: alfacypermetryna 30 g/L i chlorfenapyr 170 g/L	Roztwór 50-200ml/10L wody
	Preparat owadobójczy w formie koncentratu stężonej emulsji do rozcieńczania wodą, przeznaczony jest do zwalczania: pluskiew, much, komarów, prusaków, karaluchów, mrówek faraona, rybników cukrowych, kleszczy, wołków zbożowych, mklików mącznych, ruchomych form roztoczy itp. Wykazuje również właściwości repelentne, wskutek czego oprysk wypląsa owady z miejsc ich przebywania. Producent: ASPLANT	
	CIMEXOUT500ML/100-000808	1 X 500 ML Opakowanie zbiorcze 12 x 0,5 L
		23%



B	DRAKER 10.2 3917/09	DLA PROFESJONALISTÓW
	Substancja czynna: cypermetryna 10%, tetrametryna 2%, PBO 10%	Roztwór 50-300 ml/10L wody
	Preparat do zwalczania owadów latających i biegających w postaci koncentratu mikrokapsułkowanej emulsji do oprysku. Nie posiada zapachu. Cechuje się szybkim efektem bójczym oraz długotrwałą skutecznością. Do stosowania w obiektach inwentarskich, budynkach przemysłu spożywczego, środkach transportu publicznego, domach, magazynach, hotelach, szkołach, szpitalach i innych obiektach użyteczności publicznej. Producent Vebi.	
	DRAKER001L / 100-000839	1 X 1 L Opakowanie zbiorcze 12 x 1 L
		23%



C	EFFECT MICROTECH CS 7018/17	DLA PROFESJONALISTÓW
	Substancja czynna: permetryna 8g/100g, PBO 8g/100 g, tetrametryna 4g/100g	Roztwór: 200-250 ml/10L wody
	Środek owadobójczy w formie mikrokapsułkowanego koncentratu, do zwalczania owadów biegających, karaczanów, mrówek, pluskwy. Skuteczność osiągnięta jest w przeciągu 48 godzin. Produkt działa do 6 miesięcy.	
	MICROTECH100ML/100-000812	1 X 100 ML Opakowanie zbiorcze 30 x 100 ml
	MICROTECH500ML/100-000204	1 X 500 ML Opakowanie zbiorcze 12 x 500 ml
		23%



D	MASTER FLY PROFESSIONAL 9182/23	DLA PROFESJONALISTÓW
	Substancje czynne: alfacypermetryna 50g/l, geraniol 0,1g/l	Roztwór: 100 ml / 10L wody
	Płynny koncentrat, produkt biobójczy w formie ciekłego koncentratu do sporządzania emulsji wodnej, przeznaczony do zwalczania insektów latających: much, komarów i meszek występujących wewnątrz budynków.	
	100-001001	1 X 1 L Opakowanie zbiorcze 12 x 1 L
		23%

A	EFFECT ULTIMUM 7008/17	DLA PROFESJONALISTÓW	
Substancja czynna: permetryna 6g/100g, PBO 18g/100g, tetrametryna 1g/100g		Roztwór: 50-150 ml/10L wody	
Środek owadobójczy w formie koncentratu emulgacyjnego do zwalczania owadów, takich jak karaczany, mrówki, pluskwy i muchy domowe. Produkt jest skuteczny po 24 h od zastosowania. Działanie bójcze produktu utrzymuje się do 4 tygodni.			
	ULTIMUM100ML/100-000820	1 X 100 ML Opakowanie zbiorcze 30 x 100 ml	23%
	ULTIMUM500ML/100-000438	1 X 500 ML Opakowanie zbiorcze 12 x 500 ml	23%



B	FENDONA PRO PL/2019/0374/MR	DLA PROFESJONALISTÓW	PS
Substancja czynna: alfacypermetryna 6g/100g		Roztwór 25-50 ml/5L wody	
Szybko działający środek o długim okresie aktywności skuteczny w zwalczaniu karaczanów, komarów, mrówek, much, pcheł, pluskiew domowych i innych owadów biegających i latających.			
	FENDPRO500ML/100-000127	1 X 0,5 L Opakowanie zbiorcze 4 x 0,5 L	23%



C	FORTECA 7317/18	DLA PROFESJONALISTÓW	PS
Substancja czynna: permetryna 400 g/L, cypermetryna 100 g/L		Roztwór 100 ml / 10L wody	
Płyn, środek owadobójczy o działaniu kontaktowym i żołądkowym przeznaczony do zwalczania owadów latających i biegających wewnątrz pomieszczeń na powierzchniach gładkich tj. much, komarów, prusaków, karaluchów, mrówek faraona, pleśniakowca lśniącego, itp. Do stosowania metodą oprysku, jako aerozol przestrzenny (ULV) lub zamgławiania termicznego.			
	FORTECO01L	1 X 1 L Opakowanie zbiorcze 9 x 1 L	23%



D	K-OTHRINE 2,5 FLOW PL/2018/0309/MR/BPF	DLA PROFESJONALISTÓW	PS
Substancja czynna: deltametryna 25 g/L		Roztwór 100 ml/10 L wody	
Preparat przeznaczony do zwalczania prusaków, karaluchów, much, komarów, pluskiew, mrówek faraona, szkodników magazynowych, czarnych chrząszczy ściółkowych i innych w higienie sanitarnej. Może być stosowany w pomieszczeniach mieszkalnych, biurowych, fabrycznych, użyteczności publicznej: barach, restauracjach, hotelach, w zakładach przetwórstwa spożywczego, piekarniach, itp. Może stosowany do zwalczania much, pleśniakowców lśniących i innych owadów w budynkach inwentarskich i zabudowaniach gospodarczych.			
	KOTHRFL030ML / 100-000825	30 ML	23%
	KOTHRFL001L / 100-000884	1 X 1L	23%



E	TATHRIN EC 8093/20	DLA PROFESJONALISTÓW	PS
Substancje czynne: cypermetryna 5g/100g, imidachlopryd 2g/100g		Roztwór: 100-300 ml / 10L wody	
Dwuskładnikowy ciekły koncentrat do zwalczania pluskiew (<i>Cimex lectularius</i>), mówek (<i>Lasius niger</i>) i karaczanów (prusaków - <i>Blattella germanica</i> , karaluchów - <i>Blatta orientalis</i>). Do stosowania wewnątrz oraz wokół budynków tj. na tarasach, chodnikach, parkingach, placach o utwardzonej powierzchni. Produkt zaczyna działać już po 10 minutach od oprysku.			
	100-000995	1 X 1 L Opakowanie zbiorcze 12 x 1 L	23%



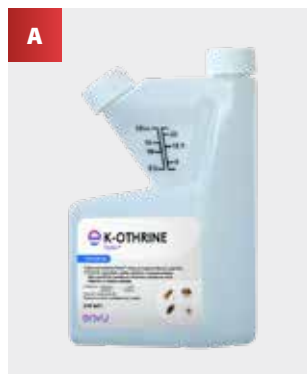

A

A K-OTHRINE PARTIX | PL/2018/0310**DLA PROFESJONALISTÓW****PS**

Substancja czynna: deltametryna 2,45 [g/100 g]

Roztwór 5-10 ml/1 L wody

Koncentrat w formie zawiesiny na bazie wody (do rozcieńczenia wodą) o kontaktowym działaniu do zwalczania owadów biegających (np.: karaczanów, pluskiew), pająków i much w spoczynku wewnątrz budynków oraz os w wolnowiszących gniazdach na zewnątrz pomieszczeń. Produkt K-Othrine Partix może być także stosowany do zwalczania much, w budynkach inwentarskich i zabudowaniach gospodarczych. Doskonała skuteczność nawet na porowatych powierzchniach. Równomierna dystrybucja i większa biodostępność substancji czynnej do 12 tygodni.

**KOTHPATR250ML / 100-000862****1 X 250 ML**

Opakowanie zbiorcze 12 x 1 L

23%

B

B KAFAR 600 EC | 7797/19**DLA PROFESJONALISTÓW****PS**

Substancja czynna: permetryna 400 g/L, cypermetryna 100 g/L, butotlenek piperonylu 100 g/L

Roztwór: 50-100ml/10 l wody

Preparat owadobójczy w formie koncentratu do sporządzania emulsji. Produkt o działaniu kontaktowym i żołądkowym przeznaczony do zwalczania owadów latających i biegających w higienie sanitarnej. Preparat działa przez okres kilku tygodni, w zależności od jakości wykonanego zabiegu, rodzaju opryskiwanej powierzchni, temperatury, wilgotności, zapylenia itp.

**KAFAR001L / 100-000866****1 X 1 L**

Opakowanie zbiorcze 12 x 1 L

23%

C

C K-OBIOL MAX | R-795/2019D**DLA PROFESJONALISTÓW****PS**

Substancja czynna: deltametryna 25g/l

Roztwór: 60 ml/5 L wody

Koncentrat do zwalczania szkodników magazynowych (wołek zbożowy, trojszyk ulec, kaptunik zbożowiec, spichrz el surynamski, strąkowiec fasolowy, skośnik zbożowiaczek) наносzony przez oprysk na ziarno. Działanie kontaktowe i żołądkowe. Zwalcza owady dorosłe i larwy, które miały kontakt z cieczą roboczą. Zapewnia skuteczną ochronę przed szkodnikami do 12 miesięcy. Bez okresu karencji, okres prewencji 1-2 dni.

**KOBIOL001L/100-000133****1 X 1 L****8%**

D

D MYTHIC 10 SC | 5084/12**DLA PROFESJONALISTÓW**

Substancja czynna: chlorfenapyr 10%

Roztwór: 80-160ml/5 l wody

Łatwo mieszalna z wodą stężona zawiesina do zwalczania pluskiew, karaczanów i pcheł. Bezbarwny i bezwonny preparat doskonale przylegający również do porowatych powierzchni jak drewno, beton czy gips. Produkt również dostępny w zestawie promocyjnym 3 x 0,5 L Mythic 10 SC + 0,5 L Fendona 6 SC.

**MYTHIC10SC005L / 100-000267****1 X 0,5 L**

Opakowanie zbiorcze 4 x 0,5 L

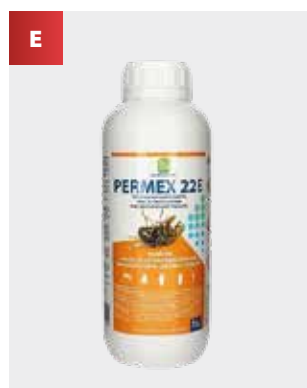
23%**MYTHICPACK2L / 100-000261****3 X 0,5 L + 1 X 0,5 L****8%**

E

E PERMEX 22E | 5169/13**DLA PROFESJONALISTÓW**

Substancje czynne: permetryna 127,3g/l, tetrametryna 16,9g/l, PBO 65,9g/l

Roztwór: 60 ml / 10L wody

Przeznaczony do zwalczania much, much końskich, komarów tygryskich, ochotkowatych (powierzchnie porowate i gładkie) oraz karaczanów, rybników cukrowych oraz trojszyków (powierzchnie gładkie) Może być efektywnie stosowany w celu zwalczania tych szkodników na zewnątrz: zewnętrzne fundamenty, tarasy, szczeliny okienne, podjazdy, chodniki, przy pojemnikach na odpady oraz wewnątrz pomieszczeń: w budynkach mieszkalnych, gospodarstwach rolniczych, budynkach publicznych, zakładach przetwórstwa żywności.

**100-000994****1 X 1 L**

Opakowanie zbiorcze 6 x 1 L

23%

PREPARATY WSPOMAGAJACE

A	GRASSFIL	DLA PROFESJONALISTÓW	
		Roztwór: 100 ml/10L wody	
	Wielofunkcyjny adjuwant w formie płynu do sporządzania emulsji wodnej, przeznaczony do stosowania jako: dodatek zapobiegający zmywaniu przez deszcz kontaktowo działających insektycydów, fungicydów lub nawozów do dolistnego dokarmiania roślin, antytranspirant- zapobiegający nadmiernemu parowaniu wody z liści lub igieł. Producent: ASPLANT		
	GRASSFIL001L	1 X 1 L Opakowanie zbiorcze 12 x 1 L	23%



B	MEGAFOG PROFESSIONAL		
	MegaFog Professional to preparat zwiększający skuteczność działania środków biobójczych i ochrony roślin podczas przeprowadzania zabiegu zamgławiania. Dzięki swoim właściwościom znacznie zwiększa zasięg zamgławiacza, powoduje dłuższe utrzymanie się mgły oraz zwiększa i przedłuża skuteczność preparatów użytych do zamgławiania.		
	MEGAFOGPR05L / 190-000130	1 X 5 L	23%
	MEGAFOGPR20L / 190-000131	1 X 20 L	23%



C	DEZA FOG		
		100-200 ml / L roztworu	
	Preparat wspomagający zamgławianie (powoduje dłuższe utrzymywanie się mgły). Preparat jest doskonałym nośnikiem wielu preparatów dezynfekcyjnych i owadobójczych; w znaczący sposób poprawia zabieg zamgławiania.		
	DEZAFOG10KG	10 KG	23%
	DEZAFOG05KG	5 KG	23%



D	PROVECTA	DLA PROFESJONALISTÓW	
		Roztwór: 10-200ml/10L	
	Substancja czynna: >60% polimeryczne związki silikonowe		
	Preparat o fizycznym mechanizmie działania przeznaczony do zwalczania odpornych populacji szkodników (pluskwa domowa, mrówek, karaczanów, much, komarów, w miejscach trudno dostępnych. Hybrydowy sposób działania zwiększa skuteczność insektycydów. Zapewnia zwiększone narażenie owadów na działanie insektycydu poprzez zmianę dostępności biologicznej substancji aktywnej oraz równomierną depozycję substancji czynnej na powierzchni. Może być stosowany w rozcieńczeniu wyłącznie z wodą (do zwalczania owadów) lub jako adjuwant obniżający napięcie powierzchniowe cieczy roboczej.		
	PROVECTA100ML/100-000801	1 X 100 ML Opakowanie zbiorcze 12 x 1 L	23%
	PROVECTA001L/100-000799	1 X 1 L	23%



ZWALCZANIE MUCH W GOSPODARSTWIE

**A AGITA 10 WG | PL/2018/0341/MR****N**

Substancja czynna: tiametoksam 10%

Najnowszej generacji (zaawansowany neonikotynoid) preparat do zwalczania dorosłych much w produkcji zwierzęcej, o natychmiastowym efekcie działania. Bardzo atrakcyjny dla owadów dzięki zawartości trikozeny oraz cukrów. Preparat do stosowania poprzez malowanie. 100 g środka Agita wystarcza do pomalowania 80-120 m² ścian/sufitów, co odpowiada powierzchni 40 m² podłóg.

**AGITA100G / 100-000262****1 x 100 g**

Opakowanie zbiorcze 20 szt. x 100 g

23%**AGITA400G / 100-000263****1 x 400 g**

Opakowanie zbiorcze 18 szt. x 400 g

23%**B INSEKTAN FINISH 26 PA | 5478/13****DLA PROFESJONALISTÓW**

Substancja czynna: klotianidyna 26g/l i trikozen – 0,5 g/l

500 ml / 200 m²

Środek owadobójczy w formie pasty - rozcieńczonej do gęstości umożliwiającej bezpośrednie użycie, gotowej do stosowania, do zwalczania much: mucha domowa (*Musca domestica*) i mucha zwierzęca (*Musca autumnalis*) w pomieszczeniach inwentarskich. Preparat stosuje się przez malowanie powierzchni, zgodnie z instrukcją podaną w etykiecie. Wykazuje działanie kontaktowe i żołądkowe. Dzięki zawartości syntetycznego feromonu (trikozen), wabi muchy do pomalowanych miejsc. DAWKOWANIE: W pomieszczeniu o powierzchni podłogi 200 m² stosować 500 ml środka. Malować powierzchnie czyste nie absorbujące środka. W razie braku możliwości malowania ścian, malować arkusze i zawiesić je w pomieszczeniu. Producent: Spiess Urania

**FINISH500ML / 100-000809****1 X 500 ML**Opakowanie zbiorcze
10 szt. x 500 ml**23%****C QUICKBAYT WG10 | PL/2017/0266/MR****POWSZECHNE STOSOWANIE****IZ**

Substancja czynna: imidachlopyryd 10 g/100 g, Muscalure 0,119 g/100 g

Granulat do sporządzania zawiesiny wodnej, wykazuje działanie pokarmowe i kontaktowe. Do stosowania metodą oprysku powierzchniowego, do stosowania w pomieszczeniach i na zewnątrz budynków. Skutecznie zwalcza dorosłe muchy, zawiera atraktanty. Działanie preparatu rozpoczyna się bardzo szybko i w krótkim czasie prowadzi do znacznej redukcji populacji much. Produkt wykazuje skuteczność do 8 tygodni od zastosowania.

**100-000924****1 X 750 G****23%****D NEPOREX 2SG | 2859/05****IZ**

Substancja czynna: cyromazyne 2%

Preparat larwobójczy hamujący wzrost wszystkich stadiów larwalnych, przez co na dłużej pozwala pozbyć się problemu much. Możliwość zastosowania regulatora wzrostu poprzez skropienie, oprysk czy rozrzućenie preparatu. 20 kg NEPOREXu wystarcza na 800 m² powierzchni.

**NEPOR005K / 100-000134****1 X 5 KG****23%****E MASTERFLY PAINT | 8993/22****IZ**

Substancja czynna: dinotefuran 12,5%, geraniol 0,1%

Preparat w formie proszku rozpuszczalnego w wodzie. Przeznaczony do zwalczania much wewnątrz budynków mieszkalnych, gospodarstw rolnych, obiektów gastronomicznych, zakładów przetwórstwa mięsnego i rybnego, pomieszczeń inwentarskich oraz przy pojemnikach na odpady. 100 g pasty miesza się z 80 ml wody, a wytworzoną pastę nakładamy pędzlem albo wałkiem. Wykazuje skuteczne działanie po upływie 24h od zastosowania. Skuteczność do 8 miesięcy. Produkt dostępny w opakowaniach 125 oraz 500 g.

**MASTFLY125G****1 X 125 G****23%****MASTFLY500G****1 X 500 G****23%**

PREPARATY O DZIAŁANIU FIZYCZNYM

A	HARMONIX RED MITE	DLA PROFESJONALISTÓW	PS
Roztwór: 1L/7,5L wody		Roztwór: 1L/7,5L wody	
<p>Koncentrat rozpuszczalny w wodzie o fizycznym sposobie działania, skuteczny podczas zwalczania ptaszyńca kurzego (<i>Dermapyssus gallinae</i>) do stosowania w pomieszczeniach chowu i hodowli drobiu. Harmonix® Red Mite unieszkodliwia również inne małe owady biegające. Preparat może być stosowany w obecności drobiu. Sposób nanoszenia - oprysk grubokroplisty.</p>			
		HARMITE005L	1 X 5 L
			23%



B	PROVECTA	DLA PROFESJONALISTÓW	
Substancja czynna: >60% polimeryczne związki silikonowe		Roztwór: 10-200ml/10L	
<p>Preparat o fizycznym mechanizmie działania przeznaczony do zwalczania odpornych populacji szkodników (pluskwa domowa, mrówek, karaczanów, much, komarów, w miejscach trudno dostępnych. Hybrydowy sposób działania zwiększa skuteczność insektycydów. Zapewnia zwiększone narażenie owadów na działanie insektycydu poprzez zmianę dostępności biologicznej substancji aktywnej oraz równomierną depozycję substancji czynnej na powierzchni. Może być stosowany w rozcieńczeniu wyłącznie z wodą (do zwalczania owadów) lub jako adjuwant obniżający napięcie powierzchniowe cieczy roboczej.</p>			
		PROVECTA100ML/100-000801	1 X 100 ML
			23%
		PROVECTA200ML/100-001004	1 X 200 ML
			23%
		PROVECTA001L/100-000799	1 X 1 L
			23%

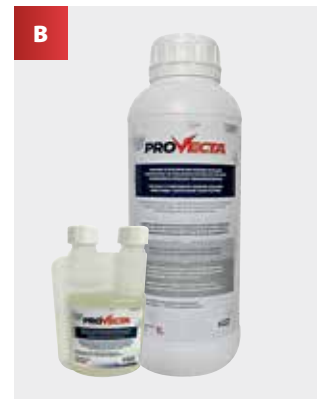

C	VAZOR® ICE	DLA PROFESJONALISTÓW	
Substancja czynna: węglowodory, C3-C4		Gotowy do użycia	
<p>Gotowy do użycia aerozol, wykorzystujący technologię zamrażania (poniżej -40 °C), do szybkiego i skutecznego zwalczania owadów latających i biegających. Owady spryskane mrozącym strumieniem giną natychmiast lub zostają oszołomione na kilka godzin. Nie zawiera insektycydów i nie ma działania rezydualnego.</p>			
		VAZORICE500ML / 100-000865	1 X 500 ML
			23%

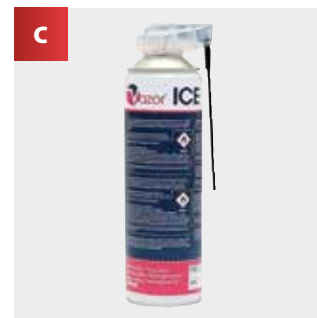



A

A 4ANTS | 7655/19**DLA PROFESJONALISTÓW****PS**

Substancja czynna: cypermetryna 0,5g/100g, geraniol 0,01g/100g

10g/1m² powierzchni

Preparat owadobójczy w formie granulatu z przynętą do posypywania do zwalczania mrówek, również mrówek faraona. Efekt bójczy widoczny jest już po 24 h od zastosowania. Kolonia mrówek ulega wyginięciu po ok 15 dniach. Opakowanie: plastikowe wiaderko 900 g z miarką.

4ANTS900G/100-000896**1 X 900 G**

Opakowanie zbiorcze 6 x 900 G

23%

B

B EFFECT NEOPERMIN+ | 8265/20**PS**

Substancja czynna: permetryna 5g/100g

Kontaktowy proszek owadobójczy przeznaczony do zwalczania owadów biegających takich jak mrówki, pluskwy, karaluchy oraz owadów latających takich jak muchy. Produkt wykazuje działanie w ciągu 24 godzin. Produkt jest przeznaczony do stosowania zarówno na powierzchniach gładkich oraz porowatych. Dawka skuteczna: 1 - 2 g / m².

**EFFECTNEOP001K / 100-000265****1 X 1 KG****23%****EFFNEOPBAG5KG/100-000915****1 X 5 KG****23%**

C

C 4INSECT AL | 7818/19**PS**

Substancja czynna: cypermetryna 5 g/kg, geraniol 0,1 g/kg

Preparat przeznaczony do zwalczania pająków, karaluchów, mrówek, pluskiew, rybników cukrowych, prusaków i innych owadów biegających. Efekt działania jest widoczny już po ok. 30 minutach i utrzymuje się do 48 godz. Preparat dopuszczony do stosowania w pomieszczeniach (domowych, biurowych, magazynach, piwnicach), na terenach przyległych do budynków (fundamenty) oraz na zewnątrz pomieszczeń: tarasy, balkony, podjazdy, chodniki, parkingi i garaże.

4INSAL500ML/100-000893**1 X 500 ML**

Opakowanie zbiorcze 6 x 500 ML

23%

D

D EFFECT UNIWERSALNY PŁYN | 8288/20

Substancja czynna: permetryna 0,25g/100g

Gotowy do stosowania płynny preparat przeznaczony do zwalczania owadów biegających (np. prusaki, karaluchy, mrówki itp.) a także do zwalczania owadów latających takich jak muchy i komary w pomieszczeniach. Produkt w poręcznej butelce z rozpylaczem. Preparat należy nanosić bezpośrednio na powierzchnie. W celu uzyskania trwałej ochrony należy powtarzać zabieg co dwa, trzy tygodnie ew. każdorazowo po sprzątaniu. Produkt zachowuje właściwości przez ok. 4 tygodnie. Pomieszczenie może być użytkowane po wyschnięciu i starannym przewietrzeniu.

**EFFECTUNIW500ML/100-000829****1 X 500 ML**

Opakowanie zbiorcze 12 szt.

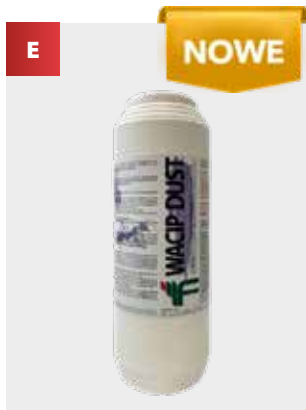
23%

E

NOWE**E WACIP DUST | PL/2023/0615/MR/SBP**

Substancja czynna: cypermetryna 0,263 g / 100 g

Gotowy do użycia pylisty proszek do zwalczania gniazd os wewnątrz budynków oraz aplikacji w szpary i szczeliny przeciwko owadom biegającym wewnątrz budynków.

**WACIPDUST01KG****1 X 1 KG****23%****WACIPDUST05KG****1 X 5 KG****23%**

A	4FLY 7635/19	PS
Subst. czynna: cypermetryna 0,5g/100g, tetrametryna 0,2g/100g, geraniol 0,01g/100g		
Preparat przeznaczony do zwalczania owadów latających w pomieszczeniach, w szczególności much, komarów, meszek. Wykazuje skuteczność po 15 minutach od zastosowania. Skuteczność produktu utrzymuje się do 24 godzin.		
4FLYAEROZ300ML/100-000895		1 X 300 ML
		23%

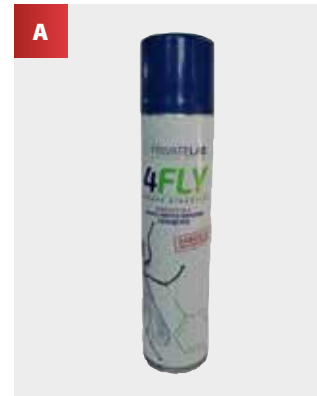

B	4ROACH 7667/19	PS
Subst. czynna: cypermetryna 0,5g/100g, tetrametryna 0,2g/100g, geraniol 0,01g/100g		
Preparat w formie aerozolu przeznaczony do zwalczania owadów biegających w pomieszczeniach, zwłaszcza prusaków, karaluchów, pluskiew, pcheł, rybników cukrowych i innych owadów biegających. Produkt zaczyna działać po 30 minutach od zastosowania. Skuteczność produktu utrzymuje się do 48 godzin. Dysza zakończona krótką rurką ułatwiającą dotarcie z preparatem w szczeliny.		
4ROACH300ML/100-000897		1 X 300 ML
		23%

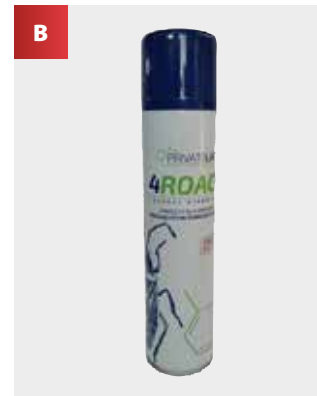

C	EFFECT UNIWERSALNY AEROZOL 3579/08	DLA PROFESJONALISTÓW
Substancja czynna: tetrametryna 0,3%, permetryna 0,1 %		
Środek do ochrony przed wszystkimi typami owadów z potrójnym działaniem: działa natychmiast, chroni obszar przez długi czas, wydaje przyjemny zapach. Zawiera dwie substancje czynne, które zapewniają natychmiastową i długotrwałą ochronę przestrzeni przed muchami i komarami i są skuteczne także przeciwko molom, muszkom, roztoczom i innym typom owadów (mrówkom, rybnikom cukrowym, karaluchom, wszom itp.). Środek nie pozostawia śladów na powierzchniach.		
		EFFECTAER400ML / 100-000869
		1 X 400 ML <i>Opakowanie zbiorcze 24 szt.</i>
		23%



D	DURACID NA OSY - SPRAY 4429/11	DLA PROFESJONALISTÓW
Substancja czynna: tetrametryna 0,25g/100g, cypermetryna 0,125g/100g, PBO 1,25g/100g		
Gotowy do użycia aerosol na osy i szerszenie.		
		DURACID750ML / 100-000855
		1 X 750 ML <i>Opakowanie zbiorcze 12 szt.</i>
		23%

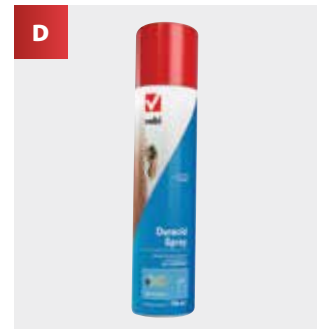

E	VAZOR® ICE	
Substancja czynna: węglowodory, C3-C4		
Gotowy do użycia aerosol, wykorzystujący technologię zamrażania (poniżej -40 °C), do szybkiego i skutecznego zwalczania owadów latających i biegających. Owady spryskane mrozącym strumieniem giną natychmiast lub zostają oszołomione na kilka godzin. Nie zawiera insektycydów i nie ma działania rezydualnego.		
		VAZORICE500ML / 100-000865
		1 X 500 ML <i>Opakowanie zbiorcze 12 szt.</i>
		23%



**A 4INSECT BOMB | 7800/19**

Substancje czynne: cypermetryna 0,5 g/100 g, tetrametryna 0,2 g/100 g, geraniol 0,01g/100 g

Produkt w samo opróżniającej się puszcze przeznaczony do zwalczania pajaków, owadów biegających (prusaków, karaluchów, kowali, pluskiew, pcheł, rybków cukrowych i innych) oraz owadów latających (komarów, much, meszek) w pomieszczeniach. Preparat działa na owady w sposób kontaktowy i żołądkowy. Pierwsze efekty działania obserwowane na owady latające są już po 15 minutach, a na biegające po 30 minutach od zastosowania. Skuteczność produktu utrzymuje się przez minimum 24 godziny. Opakowanie 400 ml wystarcza na wykonanie zabiegu w pomieszczeniu o kubaturze ok. 240m³. zas zamgławiania pomieszczenia o kubaturze 240m³ wynosi około 8 minut.

**4INSECTBOMB / 100-000954****1 X 400 ML**

Opakowanie zbiorcze 20 x 400 ML

23%**B DOBOL FUMIGATOR | 4451/11****DLA PROFESJONALISTÓW****SP**

Substancja czynna: cyfenotryna 7,2%

Skuteczny w zwalczaniu owadów domowych takich jak muchy, pchły, karacznaki, roztocza, a także owadów atakujących artykuły spożywcze, np. trojszyk uleć, skórniki kolczatek oraz omacnica spichrzanka. Produkt w kontakcie z wodą wytwarza "mgłę", która eliminuje szkodniki. Owady latające: Dobol 10 g do 130 m³, Dobol 20 g do 250 m³, Dobol 100 g do 1300 m³. Owady biegające: Dobol 10 g do 65 m³, Dobol 20 g do 110 m³, Dobol 100 g do 650 m³.

**DOBOLFUM10G/
100-000203****1 X 10 G**

Opakowanie zbiorcze 6 x 10g

23%**DOBOLFUM20G/
100-000837****1 X 20 G**

Opakowanie zbiorcze 30 x 20g

23%**DOBOLFUM100G/
100-000914****1 X 100 G****23%****C PHOSTOXIN 56 GE | R - 34/2018****DLA PROFESJONALISTÓW**

Substancja czynna: fosforek glinu 56%

Insektycyd do zwalczania szkodników magazynowych wewnątrz pustych pomieszczeń jak i pomieszczeń z produktami spożywczymi. Produkt II klasy toksyczności. Sprzedawany wyłącznie osobom posiadającym aktualne uprawnienia do stosowania środków ochrony roślin.

**DEGESH333 /
150-000007****1 X 1 KG**

Opakowanie zbiorcze 22 x 1 kg

8%**DEGESHTABL / 150-
000021****1 X 1 KG**

Opakowanie zbiorcze 22 x 1 kg

8%**D ACTELLIC 20 FU | R-9/2016WU****DLA PROFESJONALISTÓW****FO**

Substancja czynna: pirymifos metylowy 22,5%

Świeca dymna do zwalczania szkodników magazynowych. Jedna świeca wystarcza na pomieszczenie do 500 m³

**ACT20FU /
100-000255****1 X 90G**

Opakowanie zbiorcze 48 x 90g

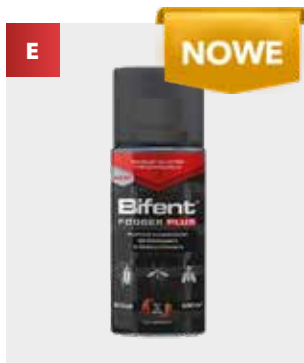
8%**NOWE****E BIFENT FOGGER PLUS | 7339/18****DLA PROFESJONALISTÓW**

Substancje czynne: PBO 187,5 g/l, permetryna 125 g/l, tetrametryna 50 g/l

Preparat owadobójczy w formie aerozolu ULV (samoopróżniająca się puszcza) przeznaczony do zwalczania owadów biegających (karacznaki) oraz latających (muchy, komary) wewnątrz budynków, w pomieszczeniach mieszkalnych, biurowych, zakładach przemysłu spożywczego, restauracjach, sklepach, miejscach użyteczności publicznej. Opakowanie 100 ml wystarcza na wykonanie zabiegu w pomieszczeniu o kubaturze ok. 500 m³.

**100-000996****100 ML**

Opak. zbiorcze 12 x 100ml

8%

DOBOL® PROFESSIONAL

DOBOL® FUMIGATOR

Najlepszy fumigant na rynku



› SKUTECZNY NA PONAD 25 GATUNKÓW

Zwalcza owady w obiektach mieszkalnych i komercyjnych, gospodarstwach rolnych i przemyśle. Skuteczny przeciwko uciążliwym owadom wewnątrz pomieszczeń.

› GOTOWY DO UŻYCIA WEWNĄTRZ POMIESZCZEŃ

Reagująca z wodą puszka, bez ognia czy konieczności dodatkowej obsługi. Efekty widoczne natychmiast po zabiegu.

› BEZPIECZNY W UŻYCIU DLA OPERATORA

Opóźnione działanie pozwala opuścić pomieszczenie. Bez konieczności stosowania gazu pędnego czy knota. Bez ryzyka wybuchu.

› WYSOKA PENETRACJA I SKUTECZNOŚĆ BÓJCZA









Dym penetruje każdą szczelinę i pęknięcie by zwalczyć również ukryte owady.

Kwizda

Agro | Biocides

www.kwizda-biocides.com

ŻELE NA KARACZANY

<p>A</p> 	<p>A ADVION ŻEL NA KARACZANY PL/2012/0051/A/MR DLA PROFESJONALISTÓW IZ</p> <p>Substancja czynna: indoksakarb 1,28%</p> <p>Żel do zwalczania karaczanów, bazujący na nowatorskiej substancji czynnej indoksakarb. Substancja czynna metabolizuje się w organizmie owada do silniejszej formy MetaActive™. Badania dowiodły skuteczności działania dzięki efektowi "domina", substancja czynna pozostaje aktywna, nawet do trzeciego rzędu, w ciele i odchodach karaczanów. Zwalcza karaczana prusaka, karaczana wschodniego, przybyszkę amerykańską i inne gatunki karaczanów oraz rybiki.</p> <p>  ADV30GROACHPL / 100-000202 OPAKOWANIE 4 X 30 G 23%</p>
<p>B</p> 	<p>B MAXFORCE PLATIN PL/2021/0486/MR DLA PROFESJONALISTÓW IZ</p> <p>Substancja czynna: klotianidyna 1g/100g</p> <p>Gotowa do użycia przynęta w formie żelu do zwalczania karaczanów oraz rybników wewnątrz budynków. Receptura opiera się na złożonych węglowodanach. Żel nie zawiera 14 głównych alergenów pokarmowych. W produkcie wykorzystano technologię BlueBead wpływającą na pobudzenie apetytu i akceptację żelu przez owady. Konsystencja żelu nie zmienia się pod wpływem temperatury. Deklarowana skuteczność to nawet 12 miesięcy od wyłożenia.</p> <p> MAXPLAT30G / 100-000724 1 X 30 G 23%</p>
<p>C</p> 	<p>C MAXFORCE PRIME PL/2019/0419/MR DLA PROFESJONALISTÓW IZ</p> <p>Substancja czynna: imidachlopyryd 2,15%</p> <p>Gotowy do użytku żel do zwalczania karaluchów i prusaków.</p> <p> MAXPRIME30G / 100-000182 1 X 30 G 23% <i>Opakowanie zbiorcze 4 x 30 g.</i></p>
<p>D</p> 	<p>D 4ROACH GEL 8148/20 DLA PROFESJONALISTÓW PS</p> <p>Substancja czynna: cypermetryna 3g/100g, geraniol 0,01g/100g Gotowy do użycia</p> <p>Preparat w formie żelu pokarmowego do zwalczania prusaków, karaluchów, rybników cukrowych, mrówek i innych owadów biegających w pomieszczeniach. Efekty działania obserwowane są po 4 h, natomiast skuteczność osiągnięta jest po 3 dniach, pozwala to na rozprzestrzenienie żelu przez zanieczyszczone owady powodując zatrucie innych osobników.</p> <p> 4ROACHG50G 1 X 50 G 23%</p>

OTO TWÓJ NOWY POMOCNIK

UWIELBIA ADVION ŻEL NA KARACZANY, ZABIERA GO ZE SOBĄ DO
KRYJÓWKI I SKUTECZNIE LIKWIDUJE RESZTĘ POPULACJI

ZESKANUJ ABY
DOWIEDZĆ SIĘ WIĘCEJ



FOR LIFE UNINTERRUPTED™

WWW.SYNGENTA.PL/PRODUKTY-SYNGENTA

 **Advion® Karaczany**
Żel

syngenta®

Produkt biobójczy - należy używać zawsze z zachowaniem szczególnych środków ostrożności. Przed użyciem należy zapoznać się z informacjami zawartymi w etykiecie produktu. ADVION żel na karaczany zawiera 0.6% indoksakaru (w/w). Produkt został dopuszczony do obrotu na podstawie pozwolenia PL/2012/0051/A/MR. ADVION®, For Life Uninterrupted™, znacznik Alliance frame, znak Purpose icon oraz logo Syngenta są znakami towarowymi należącymi do Syngenta Group Company©2023 Syngenta.

Syngenta Polska Sp. z o.o. ul.Szamocka 8, 01-748 Warszawa, Polska Email: ppm.eame@syngenta.com, Web: www.syngenta.pl



A

A **ADVION MRÓWKI ŻEL | PL/2017/0272/MR****DLA PROFESJONALISTÓW****IZ**

Substancja czynna: indoksakarb 0,11%

Advion® Mrówki żel wyjątkowo skutecznie zwalcza wszystkie główne gatunki mrówek, także gatunki preferujące pokarm bogaty w cukier. Dopuszczony do stosowania w zakładach przetwórstwa spożywczego. Idealna lepkość, skuteczność w każdych warunkach. Do stosowania w pomieszczeniach oraz na zewnątrz. Skutecznie wabi wszystkie główne gatunki mrówek. Zwalczenie całych kolonii, preparat bezbarwny i bezwonny, niebrudzący.

ADV30GANT / 100-000814**4 X 30 G**

Opakowanie zbiorcze 5 x 4 szt.

23%

B

NOWEB **FOVAL GEL ULTRA | PL/2018/0316/MR/SBP****DLA PROFESJONALISTÓW****IZ**

Substancja czynna: imidachlopyrd 0,01 g/100 g

Gotowy do użycia preparat w formie żelu do zwalczania mrówek wewnątrz i wokół budynków oraz na zewnątrz pomieszczeń (np. na tarasach). Gatunki zwalczane: mrówka faraona, mrówka argentyńska, hurtnica pospolita. W komplecie z tubą jest kaniula ułatwiająca precyzyjne umieszczanie produktu. Aplikator do żelu lub tłok należy kupić osobno.

**100-001002****1 X 35 G**

Opakowanie zbiorcze 1 x 4 szt.

23%

C

C **MAXFORCE QUANTUM | PL/2018/0329/MR****DLA PROFESJONALISTÓW****Gotowy do użycia**

Substancja czynna: imidachlopyrd 0,03%

Gotowy do użycia preparat w formie żelu, specjalnie opracowany do zwalczania mrówek faraona, koczowniczkę czarnogłową, mrówki argentyńskiej i hurtnicy zwyczajnej. Do stosowania w pomieszczeniach zamkniętych i na zewnątrz budynków. Stosowanie 1 kropla (o średnicy 10 mm) o masie 200 mg na 1 m² lub na 1 mb ścieżki mrówek. 10 kropli żelu (2 g) na gniazdo mrówek.

**MAXFORCE QUANTUM / 100-000208****1 X 30 G**

Opakowanie zbiorcze 4 x 30 g.

23%

D

D **KARMNIK NA MRÓWKI**

Karmnik na mrówki ANTS NO MORE przeznaczony jest do wbicia w grunt na zewnątrz. Może być również zastosowany wewnątrz pomieszczeń, poprzez wbicie go w ziemię roślin doniczkowych, w przypadku występowania mrówek w pobliżu domowej roślinności. Karmnik wykonany jest z mocnego polipropylenu w kolorze zielonym, dzięki temu dobrze wtapia się w zewnętrzne otoczenie oferując dyskretny i bezpieczny sposób na zastosowanie preparatu insektobójczego w formie proszku, granulatu czy żelu. Zastosowanie karmnika na trutkę zabezpiecza preparat biobójczy przed dostępem osób postronnych czy zwierząt domowych do niego jak również chroni sam insektycyd przed działaniem warunków atmosferycznych przyczyniając się do jego dłuższego działania. Pozwala na zastosowanie preparatu w formie proszku niezależnie od warunków pogodowych. Koniec z wymywaniem proszku czy rozpuszczeniem granulatu przez deszcz. Opcjonalnie do karmników można dokupić wkładki ułatwiające czyszczenie karmnika.

ANTSNOMORE / 110-000176**12 X 1 SZT.****23%**

OTO TWÓJ NOWY POMOCNIK

UWIELBIA ADVION MRÓWKI ŻEL, ZABIERA GO ZE SOBĄ DO
GNAZDA I SKUTECZNIE LIKWIDUJE KOLONIĘ

ZESKANUJ ABY
DOWIEDZĆ SIĘ WIĘCEJ



FOR LIFE UNINTERRUPTED™

WWW.SYNGENTA.PL/PRODUKTY-SYNGENTA

 **Advion® Mrówki**
Żel

syngenta®

Produkt biobójczy - należy używać zawsze z zachowaniem szczególnych środków ostrożności. Przed użyciem należy zapoznać się z informacjami zawartymi w etykiecie produktu. ADVION żel na mrówki zawiera 0.05% indoksakaru (w/w). Produkt został dopuszczony do obrotu na podstawie pozwolenia PL/2017/0272/MR ADVION®, For Life Uninterrupted™, znacznik Alliance frame, znak Purpose icon oraz logo Syngenta są znakami towarowymi należącymi do Syngenta Group Company©2023 Syngenta.

Syngenta Polska Sp. z o.o. ul. Szamocka 8, 01-748 Warszawa, Polska Email: ppm.eame@syngenta.com, Web: www.syngenta.pl

Effect[®]

100% SKUTECZNY

MICROTECH CS

**DOSKONAŁE DZIAŁANIE KONTAKTOWE
DŁUGOTRWAŁY EFEKT DZIAŁANIA MIKROKAPSUŁKI
ZE SPECJALNĄ MEMBRANĄ**

- Substancja czynna uwalniana jest wolno i stopniowo chroniąc zabezpieczoną **powierzchnię do 6 miesięcy**
- **mikrokapsułki łatwo przylegają do insektów i tak są przeniesione do ich gniazd**
- Dodatkowo skuteczność zwiększona jest przez membranę mikrokapsułki, która chroni przed wysoką temperaturą, światłem słonecznym i wilgocią
- **Wysokie stężenie:** nie wymaga dodawania innych preparatów by osiągnąć 100% skuteczność

MIKROKAPSUŁKI
SUBSTANCJA AKTYWNA
MEMBRANA

**100%
SKUTECZNOŚĆ
DO 6 MIESIĘCY**



Produktów biobójczych należy używać z zachowaniem środków ostrożności. Przed każdym użyciem należy przeczytać etykietę i informacje dotyczące produktu.



NEOPERMIN+

**WYDAJNY PROSZEK DO OPYLANIA NA MRÓWKI,
PLUSKWIY, KARALUCHY, MUCHY, KOMARY,
MUSZKI I MESZKI.**

- Jest gotowy do użytku i nie wymaga mieszania.
- Skuteczny także w sytuacjach, kiedy wilgoć z oprysku może spowodować szkody.
- Prosty sprzęt do aplikacji. Skuteczny w trudno dostępnych miejscach w budynkach.
- Dzięki połączonym sposobom działania produkt jest skuteczny nawet kiedy owad po nim tylko przejdzie.



Aby uzyskać więcej informacji,
odwiedź naszą stronę internetową
Ratimor-Effect-PestControl.com

UNICHEM Polska Sp. z o.o.

pl.unichem.si RATIMOR & EFFECT PEST CONTROL

A STALOWE KOŃCÓWKI 1" DO ŻELU

Wymienne stalowe końcówki o długości 1", do wykorzystania przy aplikacji żeli owadobójczych, umożliwiające precyzyjne umieszczenie i dokładne dozowanie.

BAITIPST / 390-00064**OPAKOWANIE 25 SZT.****23%****B PLASTIKOWE KOŃCÓWKI 1" DO ŻELU**

Wymienne plastikowe końcówki o długości 1", do wykorzystania przy aplikacji żeli owadobójczych, umożliwiające precyzyjne umieszczenie i dokładne dozowanie.

BAITIPPLAST / 390-00087**OPAKOWANIE 25 SZT.****23%****C PLASTIKOWY APLIKATOR DO ŻELU****DLA PROFESJONALISTÓW**

Lekki plastikowy aplikator do wykorzystania z szeroką gamą żeli. Aplikator dostarczany bez igły.

APLICATORDE**1 SZT.****23%****D AF PINPOINT STACJA NA TRUTKĘ W ŻELU**

Stacja AF Pinpoint jest bezpiecznym sposobem na umieszczenie przynęty w żelu. Unikalna konstrukcja umożliwia jej instalację, zarówno na powierzchni poziomej jak i pionowej. Dostępna w wersji białej i czarnej.

AFPIN30WHI / 110-000178**OPAK. 30 SZT. BIAŁE****23%****AFPIN30BLA / 110-000259****OPAK. 30 SZT. CZARNE****23%****AFPINPADS / 110-000194****OPAK. 100 SZT. LEPÓW****23%****E APLIKATOR ŻELU BR3000**

Prosty aplikator do żeli owadobójczych w tubkach.

390-000166**1 X 1 SZT.****23%**

DETEKTORY PLUSKIEW

A



A DETEKTOR PLUSKIEW LUREKING

Detektor pluskiew Lureking z Russell IPM to skuteczny produkt do monitorowania pluskwy domowej. Jest prosty do złożenia, a dzięki zawarciu substancji wabiącej w kleju, gotowy do użycia od razu po złożeniu. Niski profil detektora Lureking umożliwia wsunięcie go pod lub za łóżko, za zasłony lub ukryć w ciasnych zakamarkach wokół mebli. Detektory Lureking są bezpiecznym i nietoksycznym sposobem na monitorowanie pluskwy domowej. Doskonale rozwiązanie do zastosowania w hotelach, mieszkaniach, domach studenckich, domach opieki, szpitalach, przechowalniach bagażu czy środkach lokomocji. Wymiary pojedynczej pułapki po złożeniu 94 x 94 x 28 [mm]. Wymieniać co 6-8 tygodni lub wcześniej, gdy pułapka jest pełna.

BBDETLUROKING / 110-000693

100 SZT.

23%

B

NOWE



B CLIMBUP® FOSA NA PLUSKWY

Opatentowana, bierna pułapka (typu fosa) na pluskwy. Uniemożliwia owadom przedostanie się na łóżko czy inne meble poprzez nogi. Owady nie są w stanie wspinać się po gładkich ściankach wewnętrznych. Średnica wewnętrzna 10,8 cm Średnica zewnętrzna 15,7 cm Pułapka nie jest przeznaczona do zwalczania pluskiew, może w tym pomóc, ale stworzona została do monitorowania pluskiew. Opakowanie zawiera 4 pułapki.

110-000563

1 OPAK.

23%

C



C SENSCI PYRAMID

Kartonowa pułapka lepowa SenSci Pyramid została zaprojektowana specjalnie dla pluskiew. Po zastosowaniu dodatkowego atraktantu można ją użyć np. do monitorowania karaczanów.

SENSCIPYRAMID

24 SZT.

23%

D



D DETEKTOR PLUSKIEW SENSCI VOLCANO™ DLA PROFESJONALISTÓW

Plastikowy detektor pluskiew o prostokątnej, przezroczystej podstawie 76 mm x 76 mm. Dzięki solidnej budowie jest to urządzenie wielokrotnego użytku. Można w nim zastosować atraktant wabiący pluskwy SenSci Activ.

SENSCIVOL / 110-000569

12 SZT.

23%

E



E ATRAKTANT NA PLUSKWY BUGSCENT

Atraktant pluskiew BUGSCENT jest efektem ponad 12 lat badań światowych ekspertów. Atraktant wykorzystuje do wabienia feromon agregacyjny przyciągający nimfy, samce i samice niezależnie od tego kiedy jadły. Może być użyty w detektorze SenSci Vulcano lub AF Insect Monitor.

BUGSCENTLURE/110-000662 3 X 2,4 G

23%

F



F SENSCI ACTIV™ DLA PROFESJONALISTÓW

Długotrwały (do 12 tygodni) atraktant w formie fiołki do wabienia pluskiew. Wabi owady pluskiew nawet z odległości ok. 1,5 m. Do zastosowania np. z detektorem pluskiew SenSci Volcano, Pyramid lub innymi z powierzchnią lepną.

SENSCIAC / 110-000570

12 SZT.

23%

CIMEX ERADICATOR

- Opatentowany korek bezpieczeństwa POLTI®.
- Pistolet wydaje suchą, przegrzaną parę o temperaturze 180°C (światowy patent POLTI®)
- Złącze do butelek z preparatem HPMed.
- Wspornik zintegrowany z pistoletem.
- Ergonomiczny uchwyt.
- W rękojeści znajduje się przycisk blokady bezpieczeństwa.
- W zestawie z urządzeniem są 2 butelki preparatu dezodorującego HPMed (po 50 ml) oraz knoty.



CIMEX ERADICATOR to fizyczny sposób na rozwiązanie problemu pluskiew bez stosowania preparatów chemicznych. Testy laboratoryjne wykazały, że gorąca para o temperaturze 180° wytwarzana przez CIMEX ERADICATOR pozwala wyeliminować 100% jaj i larw oraz ponad 90% dorosłych owadów już przy pierwszym zastosowaniu.

CIMEXERAD / 390-000083

Generator pary, 1 szt.

3 23%

A PREPARAT HPMED

Preparat HPMed to środek czyszczący do twardych powierzchni. Aplikowany przez Cimex Eradicator sprzyja eliminacji przykrych zapachów. Został przetestowany dermatologicznie. Zawiera < 5% niejonowych środków powierzchniowo czynnych, wodę, alkohol etylowy, metakrzemian sodu, węglan sodu, alkohol etoksylogowany. Nie zawiera fosforu ani jego związków. Knoty należy dokupić osobno.

CIMEXHPMED50ML / 390-000084

2 X 50 ML

23%

A



B WALIZKA NA WĄŻ CIMEX ERADICATOR

Walizka ze stalową obudową i piankowym wypełnieniem do zabezpieczenia podczas transportu węża urządzenia Cimex Eradicator. Walizka sprzedawana bez węża.

CIMEXHOSECASE/320-000068

1 SZT.

23%

B



CIMEXMECHA / 390-000186

DODATKOWY KNOT, 1 SZT.

23%

PROTECT·A·BED®

PROTECT-A-BED: POKROWCE OCHRONNE NA MATERACE

System pokrowców na łóżka – efektywne narzędzie do zwalczania pluskiew

- Ściśle dopasowane do kształtu materaca eliminuje rysy i fałdy, doskonała biel koloru pozwala wcześniej wykryć obecność pluskiew.
- Specjalnie zaprojektowany 3 stronny mikro-zamek dla łatwego użycia.
- Wykonane z gładkiego materiału (poliester) i zszyte za pomocą wzmocnionych szwów francuskich.
- 2 lata gwarancji na wady produkcyjne i materiały.
- Opatentowany system zamka Bug Lock™ składa się z uszczelniającego paska bezpieczeństwa, przyszytego dookoła zapięcia, które zazwyczaj nie jest wystarczająco szczelne oraz Mikro-Ząbków zapewniających dodatkową szczelną barierę.
- Bariera przeciwko roztoczom i alergenom, takim jak pyłki czy pleśnie.

Pokrowiec Aller-Zip™ Smooth jest łatwy i szybki w użyciu, lekki, nie zawiera chemikaliów i jest bardzo wygodny dla snu.



PROTECTABED - POKROWCE NA MATERACE

Pojedynczy wąski	BEDSINSMALL / 145-000012	1	75x190cm	Do materaców o wysokości 22-28 cm	23%
Pojedynczy	BEDSINGLE / 145-000011	1	90x190cm	Do materaców o wysokości 22-28 cm	23%
Pojedynczy duży	BEDHOTEL / 145-000018	1	100x200cm	Do materaców o wysokości 22-28 cm	23%
Podwójny wąski	BEDDOUSMALL / 145-000014	1	120x190cm	Do materaców o wysokości 25-33 cm	23%
Małżeński	BEDDOUBLE / 145-000013	1	135x190cm	Do materaców o wysokości 25-33 cm	23%
King	BEDKING / 145-000015	1	150x200cm	Do materaców o wysokości 25-33 cm	23%
Super King	BEDSUPKING / 145-000016	1	180x200cm	Do materaców o wysokości 25-33 cm	23%
Suite hotel	BEDSUITE / 145-000019	1	200x200cm	Do materaców o wysokości 25-33 cm	23%

POKROWIEC NA PODUSZKĘ

Pokrowce na poduszki	BEDPILLOW / 145-000017	2	50 x 75cm		23%
----------------------	------------------------	---	-----------	--	-----

PRODUKTY UZUPEŁNIAJACE



A TRUDETXTM

Produkt w formie testera do potwierdzania obecności pluskiew. Z kontrolowanych miejsc pobiera się wymaz. Wynik uzyskuje się w ciągu 5 minut. Tester przeznaczony jest do wykrywania nawet najmniejszych poziomów infestacji pluskwy domowej. Prosty w użyciu.

110-000734

1 X 5 SZT.

23%



B TORBY ROZPUSZCZALNE

Przezroczyste worki o wymiarach 84 x 66 cm, wykonane z rozpuszczalnego w wodzie materiału. Doskonałe rozwiązanie do przenoszenia zanieczyszczonej lub zainfekowanej pościeli bezpośrednio z sypialni do pralki, bez ryzyka zainfestowania innych pomieszczeń pluskwami. Torby są w pełni rozpuszczalne i biodegradowalne. Minimalna temperatura prania to 40°C. W wyższej temperaturze worki szybciej się rozpuszczają. Opakowanie zawiera 25 worków.

BEDWATSOL / 110-000223

OPAK. 25 SZT.

23%



CLEANREST PRO®: POKROWCE OCHRONNE NA MATERACE

Oddychające i wodoodporne pokrowce ochronne z opatentowanym systemem zamykania na suwak Zip-N-Click™, który zapobiega wejściu i wyjściu pluskiew (*Cimex lectularius*) z materaca. Zapewniają również ochronę przed roztoczymi i innymi alergenami.

- Eliminuje konieczność zakupu nowego materaca w przypadku porażenia materaca pluskwami. Pokrowce uniemożliwiają wydostanie się pluskwom z materaca.
- Chroni nowe materace przed pluskwami.

Technologia MicroOne® uniemożliwia przenikanie do materaca i poduszki alergenów, mikrotoksyn, roztoczy i pluskiew, chroniąc skórę i układ oddechowy.

Całkowicie nadające się do prania pokrowce wykonane są z elastycznej tkaniny, która w pełni pasuje do materaca i sprawia, że założenie pokrowca jest bardzo proste. Spód i boki pokrowca wykonane są w 100% z poliestru, część wierzchnia wykonana jest z poliestru z poliuretanową powłoką, zapewniając wodoodporność, cisłość, miękkość i oddychalność powierzchni.

Dostępny jest również pokrowiec na poduszkę wykonany w 100% z poliestru z powłoką poliuretanową zapewniającą mu wodoodporność, miękkość i oddychalność. Pokrowiec chroni przed roztoczymi i alergenami.



CLEANREST - POKROWCE NA MATERACE

Pojedynczy wąski	PRO75X190X18-38CM / 145-000043	1	75x190cm	Do materaców o wysokości 18-38 cm	23%
Pojedynczy	BEDPRO90X200 / 145-000035	1	90x200cm	Do materaców o wysokości 18-38 cm	23%
Pojedynczy duży	PRO100X200X18-38CM / 145-000041	1	100x200cm	Do materaców o wysokości 18-38 cm	23%
Małżeński	PRO135X190X23-45CM / 145-000044	1	135x190cm	Do materaców o wysokości 23-45 cm	23%
King	PRO150X200X23-45CM / 145-000045	1	150x200cm	Do materaców o wysokości 23-45 cm	23%
Super King	PRO180X200X23-45CM / 145-000038	1	180x200cm	Do materaców o wysokości 23-45 cm	23%
Suite Hotel	PRO200X200X23-45CM / 145-000039	1	200x200cm	Do materaców o wysokości 23-45 cm	23%

A CYKL ŻYCIOWY PLUSKWI

Prawdziwe okazy pluskwy w kolejnych stadiach rozwoju, zamknięte w estetycznej i solidnej obudowie. Przydatna pomoc podczas szkoleń oraz identyfikacji owadów u klienta.

BBLIFECYCLE / 340-000067

1 SZT.

23%





A

A PUŁAPKA AF NA OSY I MUCHY

Wykonana z wytrzymałego polipropylenu Pułapka AF na osy i muchy jest przeznaczona do wielokrotnego użytku w miejscach, gdzie niezbędne jest monitorowanie i ograniczanie populacji tych owadów. Pułapkę można powiesić na dołączonym sznurku lub w razie potrzeby postawić na płaskiej powierzchni. Należy regularnie kontrolować pułapkę, usuwać martwe owady i napełniać nową przynętą. Odpowiednią przynętę należy dokupić oddzielnie.

AFWASPTRAP6 / 110-000663 6 SZT.

23%



B

NOWE

B AF JEDNORAZOWA PUŁAPKA NA OSY

Skuteczna, bezpieczna i łatwa w użyciu jednorazowa pułapka na osy, przeznaczona do użytku na zewnątrz budynków. Każda pułapka wymaga 500 ml płynnej przynęty na osy i muchy. Przynęta sprzedawana osobno.

110-000737 1 SZT.

23%



C

C PRZYŃĘTA WABIĄCA OSY I MUCHY

Bardzo atrakcyjna, gotowa do zastosowania w pułapkach, przynęta wabiąca osy i muchy. Nie zawiera substancji toksycznych. Bezpieczna dla środowiska. Nie przyciąga pszczoł i trzmieli. Bezwonna, skuteczna przez 4 tygodnie.

AFWASPFLY005L / 110-000658 1X4,8 LITRA

23%

A PUŁAPKA NA MUCHY RED TOP

Pułapka na muchy z atraktantem (bez substancji czynnej). Wystarczy tylko wlać ciepłej wody i zawiesić. Pułapka przeznaczona do użytku zewnętrznego.

REDTOPDISP / 110-000204

1 SZT.

23%

**B AF JEDNORAZOWA PUŁAPKA NA MUCHY**

Jednorazowa pułapka z atraktantem na muchy. Przeznaczona do użytku na zewnątrz, w ogrodach, w pobliżu stajni czy wysypisk śmieci. Owady zwabione atraktantem dostają się do pułapki i nie mogąc się z niej wydostać, topią się w znajdującej w pułapce wodzie. Pułapkę należy zalać ciepłą wodą by proszek wabiący się rozpuścił, umieścić pułapkę w dobrze nasłonecznionym miejscu i uzupełniać wodę do zaznaczonego poziomu.

110-000736

1 SZT.

23%

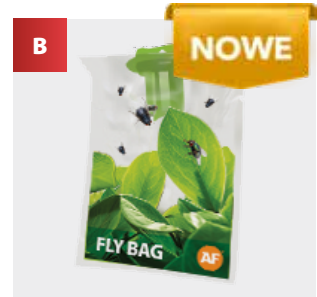
**C STAY GREEN PUŁAPKA NA MUCHY**

Pułapka na muchy przeznaczona do stosowania na zewnątrz. Pojemność pułapki 3,35 L. Przynęta jest w zestawie z pułapką. Dzięki dostępności przynęty osobno możliwe jest wielokrotne użycie pułapki.

PUŁAPKA Z ATRAKT.

1 X 3,35 L

23%

ATRAKTANT

1 X 100 G

23%

**D PUŁAPKA NA MUCHY VAZOR**

Nietoksyczna pułapka na muchy, działa do 7 tygodni. Możliwość wielokrotnego użytku po zakupie uzupełniacza. Produkt do stosowania wyłącznie na zewnątrz. Muchy są wabione do środka atraktantem na bazie substancji spożywczych. Po prawidłowej instalacji pułapka zaczyna działać w ciągu 24 godzin.

PUŁAPKA 10L / 110-000721

1 X 1 SZT.

23%

ATRAKTANT 240 G / 110-000722

1 X 1 SZT.

23%





A

A AF DELUXE NA MUSZKI OWOCÓWKI

Pułapka na muszki AF® Deluxe jest przeznaczona do użytku w domach, głównie w kuchniach, oraz budynkach komercyjnych lub przemysłowych, takich jak piekarnie, cukiernie, restauracje i podobne lokalizacje. Muszki owocowe (*Drosophila melanogaster*) są wabione specjalnym nietoksycznym atraktantem. Owady, które dostaną się do pułapki, nie mogą już z niej się wydostać.

110-000696

1 SZT.

23%

110-000712

1 X 1L

23%



B

B PUŁAPKA NA MUSZKI OWOCÓWKI

Fruit Fly Trap to bardzo skuteczna, bezpieczna, przeznaczona do monitorowania aktywności muszki owocowej (*Drosophila melanogaster*) w restauracjach, sklepach, cukierniach, piekarniach, miejscach użyteczności publicznej oraz w pomieszczeniach mieszkalnych. Pułapka wielokrotnego użytku, wystarczy odkręcić pokrywę, opróżnić pułapkę, uzupełnić atraktant i zarkęcić pokrywę. Substancja wabiąca zawiera wyłącznie składniki pochodzenia spożywczego, działa natychmiast i nie emituje uciążliwego zapachu.

AFFRUITTRAP / 110-000652

6 X 1 SZT.

23%

AFFRUITLURE200ML / 110-000653

6 X 200 ML

23%



C

NOWE

C JABŁKO PUŁAPKA NA MUSZKI OWOCOWE

Pułapka do monitorowania aktywności muszki owocowej (*Drosophila melanogaster*) w restauracjach, sklepach, cukierniach, miejscach użyteczności publicznej oraz w pomieszczeniach mieszkalnych. Zastosowany atraktant oparty jest wyłącznie na składnikach pochodzenia spożywczego, bez substancji biobójczych. Działa od razu po zastosowaniu i nie emituje uciążliwego zapachu. Skuteczne działanie przez 30 dni.

110-000659

12 X 15 ML

23%



D

D ATRAKTANT NA MUSZKI OWOCÓWKI

Nietoksyczna i gotowa do zastosowania przynęta wabiąca muszki owocówki od razu po zastosowaniu, skuteczna przez 4 tygodnie. Przeznaczona do pułapek do monitorowania aktywności muszek owocówek (*Drosophila melanogaster*). UWAGA! Produkt może barwić i plamić. Zaleca się stosowanie rękawic ochronnych. Opakowanie 1000 ml

110-000712

1 X 1 L

23%

A PUŁAPKA NA PCHŁY

Przeznaczona do kontroli infestacji pcheł. Szybko i skutecznie wabi i wyłapuje niepożądane owady. Do podłączenia pułapki do prądu wymagany jest adapter brytyjskiej wtyczki na europejskie gniazdko elektryczne. Adapter dostępny oddzielnie. Pułapka dzięki wymiennym wkładom daje możliwość wielokrotnego zastosowania.

PUŁAPKA	FLEATRAP / 110-000140	1 SZT.		23%
WKŁAD LEPOWY	FLEAPADS / 110-000139	6 SZT. LEPÓW		23%
ŻARÓWKA	FLEABULB / 110-000137	1 SZT.	13,00 Zł	23%

**B AF NO-ZONE**

Rolka papieru silikonowego z powierzchnią lepną, która wyłapuje owady biegające oraz myszy. Na rolce 20 metrów bieżących taśmy o szerokości 30 cm. Taśmę można przycinać do oczekiwanej długości, można również umieścić na niej atraktant. Taśma AF No-Zone może być wykorzystana jako bariera dla szkodników podczas kwarantanny zainfekowanego produktu jak również może chronić gotowy produkt przez infestacją owadów biegających.

	AFNOZONE20M / 110-000226	1 SZT.		23%
--	---------------------------------	--------	--	-----

**C DETEKTOR RYBIKÓW**

Gotowe do użycia kartonowe pudełko z pokrytą klejem wierzchnią stroną postawy do monitorowania obecności rybków cukrowych / srebrzyków. Pudełko dostarczane jest wraz z saszetką z wabikiem w formie proszku. Detektor może być stosowany zarówno do wykrywania obecności *Lepisma saccharina* jak i *Ctenolepisma longicaudata*, w miejscach prywatnych, jak i publicznych. Rozmiar 200 mm x 94 mm. Opakowanie zawiera 10 kartonowych detektorów.

	SILVCHECKTRAP10 / 110-000619	10 SZT.		23%
--	-------------------------------------	---------	--	-----





System monitorowania owadów AF®

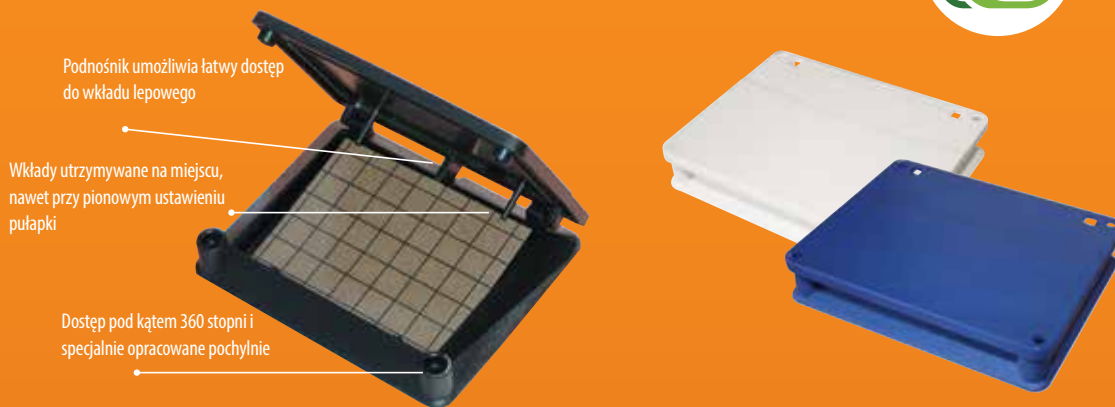

Podnośnik umożliwia łatwy dostęp do wkładu lepowego

Wkłady utrzymywane na miejscu, nawet przy pionowym ustawieniu pułapki

Dostęp pod kątem 360 stopni i specjalnie opracowane pochylnie

- Płaski kształt umożliwia umieszczenie pułapki w wąskich szczelinach, bliżej miejsc wzmożonej aktywności owadów
- Płaski kształt uniemożliwia dostęp innych szkodników, takich jak myszy
- Unikalny „podnośnik” automatycznie unosi wkład lepowy i ułatwia jego wymianę lub kontrolę
- Dostęp pod kątem 360 stopni i specjalnie opracowane pochylnie wylapują wszystkie owady
- Owady nie są w stanie wykręcić wkładu lepowego
- Powierzchnia w kratkę i optymalne nachylenie pułapki dodatkowo ułatwiają wylapywanie szkodników latających, a wąski przedni brzeg nie odstrasza mniejszych owadów
- Doskonale mieści się pod stacją AF Advance, lub snappa tworząc zintegrowany system do monitoringu owadów i myszy
- Możliwość umieszczenia danych firmy na pułapce

AFI50BLA/111-000006	czarny	50 szt.	23%
AFI50WHI/111-000010	biały	50 szt.	23%
AFI50BLUE/111-000007	niebieski	50 szt.	23%

Metalowy zaczep AF®

Zaczep AF został stworzony specjalnie do systemu monitorowania owadów AF Insect Monitor. Zapewnia stabilność urządzenia przymocowanego do ściany lub podłogi. Zaczep AF umożliwia łatwy montaż i demontaż urządzenia przy kontroli lub przy konieczności wyczyszczenia go.



AFIBRACK/110-000175	zaczep AF	szt.	23%
---------------------	-----------	------	-----

Wkłady lepowe AF® na owady biegające

- Wkłady zawierają atraktant w kleju
- Specjalna wolno uwalniająca formuła jest skuteczna jak długo wkład jest lepki
- Wkłady z czerwoną podziałką
- Standardowe wymiary sprawiają, że wkłady pasują do większości plastikowych obudów
- Podziałka na lepie ułatwia liczenie owadów

Wkłady lepowe nie zawierają atraktantów ani feromonów wabiących jeden konkretny gatunek owadów. Dzięki czemu stanowią uniwersalne rozwiązanie przy monitorowaniu różnych gatunków owadów biegających.



AFI100CRA/110-000174	wkład lepowy	100 szt.	23%
----------------------	--------------	----------	-----

AF® Insect Monitoring System

Mała stacja AF Advance została tak zaprojektowana, że można ją połączyć z obudową AF Insect Monitor. Umieszczenie dwóch połączonych urządzeń w jednym miejscu ułatwia i skraca czas serwisu.



A WKŁAD LEPOWY KILLGERM NA OWADY BIEGAJĄCE

Wkłady lepowe zawierają atraktant spożywczy w kleju, dzięki temu stanowią uniwersalne rozwiązanie przy monitorowaniu różnych gatunków owadów biegających. Opakowanie zawiera 100 wkładów. Wymiary wkładu 77 mm x 59 mm (+/-2mm). Nie zawiera insektycydów i innych szkodliwych substancji chemicznych. Czas skutecznego działania ograniczony jest stopniem zanieczyszczenia powierzchni lepnej.

KILLGPADS100 / 110-000668

100 SZT.

23%

A



B DETEKTOR OWADÓW ECOTRAP

- Detektor w postaci składanej tekturki z atraktantem o zapachu bananowym
- dzięki odpowiedniemu usytuowaniu otworów wejściowych i wkładów lepowych owady są skutecznie przyciągane do środka pułapki, z której już się nie wydostają na zewnątrz
- kształt detektora owadów AF Ecotrap może być modyfikowany w zależności od potrzeb
- Możliwość personalizacji / indywidualnego nadruku z danymi firmy.

ECOPEX672 / 112-000014

OPAKOWANIE 150 X 2

23%

B

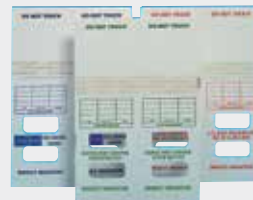

C NAROŻNY DETEKTOR OWADÓW NO12

Kartonowy, trójdzielny detektor owadów biegających Lureking No12 z Russell IPM to skuteczny produkt do monitorowania karaczanów. Jest prosty do złożenia, a dzięki zawarciu substancji wabiącej w kleju, gotowy do użycia od razu po złożeniu. Wymieniać co 6-8 tygodni lub wcześniej, gdy pułapka jest pełna.

LUREKINGNO12 / 110-000672

100 X 3 SZT.

23%

C



D DETEKTOR OWADÓW HOY HOY

Kartonowy detektor - idealny sposób monitorowania owadów biegających. Zawiera powierzchnię lepową, o wymiarach ok. 15cmx10cm z atraktantem pokarmowym dołączonym w formie szaszki, który skutecznie wabi owady do środka pułapki. Teraz dostępny również w mniejszych opakowaniach.

TRAPARNEW / 110-000196

OPAKOWANIE 100 SZT.

23%

TRAPARPK5 / 110-000202

OPAKOWANIE 5 SZT.

23%

D



E DETEKTOR OWADÓW LUREKING NO30

Kartonowy detektor owadów biegających Lureking No30 z Russell IPM to skuteczny produkt do monitorowania karaczanów. Jest prosty do złożenia, a dzięki zawarciu substancji wabiącej w kleju, gotowy do użycia od razu po złożeniu. Niski profil detektora Lureking umożliwia wsunięcie go pod szafki lub ukrycie w ciasnych zakamarkach. Ze względu na umieszczenie substancji wabiącej w kleju, produkt jest gotowy do zastosowania, wystarczy złożyć pułapkę. Na spodniej stronie detektora znajduje się tabelka ułatwiająca prowadzenie kontroli. Wymieniać co 6-8 tygodni lub wcześniej, gdy pułapka jest pełna. Wymiary po złożeniu: 220 x 93 x 27 mm

LUREKINGNO30 / 110-000673

10 X 10 SZT.

23%

E



F OSŁONA DETEKTORA HOY HOY

Osłona do detektora owadów Hoy Hoy. Chroni ona detektor przed mechanicznym uszkodzeniem czy zalaniem. Stosowanie osłony zmniejsza również ryzyko zaginięcia detektora. Produkt dostępny w wykończeniu ze stali ocynkowanej, nierdzewnej oraz ocynkowanej malowanej proszkowo w kolorze kremowym. Wym. 21,3 x 3 x 12,3 [cm].

OCYNKOWANA

TRAPOSOCYNK / 110-000266

1 SZT.

23%

STAL NIERDZ

TRAPOSSTNIER / 110-000268

1 SZT.

23%

F

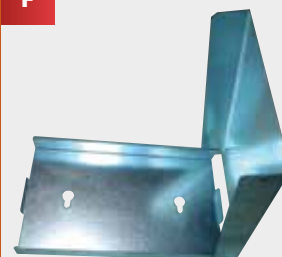

Dismate ^{PE}



Dismate PE to system do zwalczania moli spożywczych w zakładach produkcyjnych i w magazynach. Działanie Dismate PE polega na zaburzeniu komunikacji pomiędzy samcami i samicami moli spożywczych, przez co ogranicza prawdopodobieństwo ich połączenia się. System bez substancji toksycznych, niewymagający przerw w produkcji. Feromony w saszetkach wystarczają do 3 miesięcy.

Przeznaczony do zwalczania szkodników magazynowych z rodziny omacnicowatych (Pyralidae):

- *Plodia interpunctella* (omacnica spichrzanka)
- *Ephestia elutella* (mklík próchniczek)
- *Ephestia kuehniella* (mklík mączny)
- *Cadra figulilella* (Palomilla de las pasas)
- *Cadra cautella* (mklík daktylowiec)

Dodatkową zaletą przy stosowaniu Dismate PE w obszarach produkcji żywności jest wykonanie saszetek z materiału wykrywalnego przez detektor metalu.

System Dismate PE składa się z dyspenserów feromonów w polietylenowych saszetkach, wieszaków oraz opasek do zawieszania saszetek na nich. Saszetki dostępne są w czterech charakterystycznych kolorach, ułatwia to serwis systemu i przypomina o konieczności wymiany saszetki z feromonem co kwartał. Opakowanie zawiera komplet 5 feromonów w saszetkach oraz opasek. Zaczepy (wieszaki) należy dokupić osobno.

Numer zezwolenia: EU-0013956-0000

DISMATE PE - NIEBIESKI	DISMATEPEBLU/110-000629	5		23%
DISMATE PE - ZIELONY	DISMATEPEGRE/110-000627	5		23%
DISMATE PE - CZERWONY	DISMATEPERED/110-000630	5		23%
DISMATE PE - ŻÓŁTY	DISMATEPEYEL/110-000628	5		23%
DISMATE - ZACZEPY	DISBRACKET/110-000641	1		23%

AF® Demi-Diamond i wkłady lepowe



- Uniwersalna pułapka do monitoringu owadów przeznaczona do użytku w pomieszczeniach, gdzie muszki owocowe (*Drosophila*) stanowią problem
- Trójkątne wycięcia pozwalają łatwo i szybko skontrolować pułapkę
- Szybka i prosta wymiana wkładu lepowego
- Wymiary wkładów lepowych 132 mm x 59 mm
- Dostarczona pułapka jest płaska, gotowa do złożenia
- Atraktant feromonowy jest zawarty w kleju, wykorzystano technologię znaną z wkładów na owady biegające. Dodatkowe tabletki wabące są zbędne.
- Jeden wkład do gatunków *Ephestia* i *Plodia*
- Jeden wkład dla gatunków *Tineola bisselliella*
- Możliwość montażu na ścianie, postawienia lub zawieszenia na drążku na ubrania

PUŁAPKI AF DEMI DIAMOND

AFDEMI50C/110-000168	OPAKOWANIE 50 SZT. DEMI-DIAMOND (PÓŁPRZEZROCZYSTE)	23%
----------------------	--	-----

ZIEŁONE: WKŁADY NA EPHESTIA / POLDIA

AFD100EPH	Opakowanie 100 wkładów	23%
AFDEPH10	Opakowanie 10 szt.	23%
AFDEPHSTA	10 pułapek Demi-Diamond + 30 wkładów	23%

NIEBIESKIE: WKŁADY FEROMONOWE NA TINEOLA BISSELLIELLA

AFD100TIN	Opakowanie 100 wkładów	23%
AFDTIN10	Opakowanie 10 szt.	23%
AFDTINSTA	10 pułapek Demi-Diamond + 20 wkładów	23%

- Mały pojemnik w dolnej części umożliwia zastosowanie dodatkowego atraktantu.
- Żółte wkłady skutecznie przyciąga owady latające.

AFDEMIFRU	Opakowanie 100 wkładów na muszki owocówki	23%
AFDEMISTA	10 pułapek Demi-Diamond + 50 wkładów na muszki owocówki	23%

- Dostępne są również pułapki Demi Diamond w kolorze niebieskim, do zastosowania np. w przemyśle spożywczym.

AFDEMIBLUE	Opakowanie 50 szt. AF Demi-Diamond (niebieskich)	23%
------------	--	-----

SYSTEM ROZMIESZCZENIA PUŁAPEK

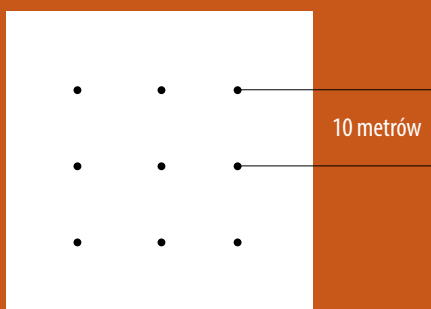

FILM DOSTĘPNY W
INTERNECIE
www.killgerm.com

MASZ SMARTFON?
Odwiedź sklep z aplikacjami i
pobierz skaner kodów QR



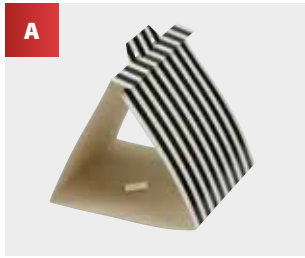

A

A PUŁAPKA NA CYGAROWCA

Pułapka wykorzystująca feromon wabiący do monitorowania i wyłapywania szkodnika magazynowego jakim jest cygarowiec (*Lasioderma serricorne*), chrząszcz tytoniowy.

LASIOTRAP / 110-000154

OPAKOWANIE 10 SZT.

23%



B

B DETEKTOR MOBE COMBO MK2

System MoBe® Combo Trap Mk. 2 przeznaczony jest do monitorowania obecności cygarowca (*Lasioderma serricorne*) oraz mlika próchniczka (*Ephestia elutella*). Za wabienie owadów odpowiada specjalna kombinacja feromonów płciowych cygarowca oraz mlika próchniczka. Jej zastosowanie sprawia, że jedno urządzenie można wykorzystywać do wrywania obecności obu tych gatunków owadów, ograniczając koszty detektorów oraz czas pracy technika. Jedno opakowanie zawiera 20 detektorów oraz feromonów.

MOBETRAP20 / 110-000580

OPAKOWANIE 20 SZT.

23%



C

C DETEKTOR XLURE HHB

Detektor do monitorowania obecności Skórnika kolczątka (*Dermestes maculatus*) oraz Naścierwka rudonogiego (*Necrobia rufipes*). Pułapki należy rozmieszczać co 8-10 m. Wkład wabiący należy wymieniać co 6-8 tygodni.

DETEKTOR XLUREHHB / 110-000593

5 SZT.

23%

WKŁADY XLUREHHBREFILL / 110-000595

10 SZT.

23%



D

D XLURE MST

Detektor do monitorowania obecności owadów biegających w przemyśle spożywczym. Zawiera kompozycję feromonów płciowych oraz atraktantów spożywczych. Pułapki należy rozmieszczać co 8-10 m. Wkład wabiący należy wymieniać co 4-6 tygodni. Przeznaczony do monitorowania: *Stegobium paniceum* - Żywiak chlebowiec; *Lasioderma serricorne* - Cygarowiec; *Tribolium castaneum* - Trojszyk gryzący; *Oryzaephilus Mercator*; *Oryzaephilus surinamensis* - Spichrzek surinamski; *Cryptolestes ferrugineus*; *Sitophilus granarius* - Wołek zbożowy; *Sitophilus oryzae* - Wołek ryżowy; *Tribolium confusum* - Trojszyk ulec; *Trogoderma granarium* - Skórkójadka zbożowa; *Trogoderma variabile*; *Acarus siro* - Rozkruszek mączny.

DETEKTOR XLUREMST / 110-000157

5 SZT.

23%

WKŁADY XLUREMSTREFILL / 110-000216

10 SZT.

23%



E

E FEROMON WABIĄCY ŻYWIAKA CHLEBOWCA

Feromon wabiący żywiaka chlebowca (*Stegobium paniceum*), do zastosowania na wkładach lepowych.

FEROMON HIRESISLURE / 110-000609

1 SZT.

23%

A LEJKOWA PUŁAPKA NA MKLIKI

Przeznaczona do zwalczania i monitorowania mklików, wszędzie tam gdzie mogą się znajdować, przede wszystkim w magazynach zbożowych, zakładach przemysłu spożywczego, piekarniach, sklepach, młynach, gdzie przechowywana jest mąka lub jej pochodne. Pozwala wcześniej zapobiec infestacji szkodników. Co najmniej jedna pułapka, na każde 600m³, powinna znajdować się w pomieszczeniach zagrożonych obecnością szkodników. Feromony wabiące i ew. lepy należy dokupić osobno.

PUŁAPKA	110-000731	5 SZT.	23%
FEROMON	FUNELFIL / 110-000147	10 SZT.	23%
LEPY	FUNELLIN / 110-000150	10 SZT.	23%

A**NOWE****B DYSPENSER FEROMONU**

Standardowy zasobnik feromonu używany w Pułapce Lejkowej na mole spożywcze.

FUNELFIL / 110-000147	OPAKOWANIE 10 SZT.	23%
------------------------------	---------------------------	------------

B**C X-LURE LONG LIFE LURES**

Feromony wabiące owady gatunków Ephestia i Plodia interpunctella, o przedłużonej trwałości, do pułapki lejkowej. Feromon powinien być wymieniany co kwartał. Różne kolory przypominają o konieczności wymiany feromonu.

I-III NIEBIESKI	SPECBLU / 110-000188	10 SZT.	23%
IV-VI ZIELONY	SPECGRE / 110-000189	10 SZT.	23%
VIII-IX CZERWONY	SPECRED / 110-000190	10 SZT.	23%
X-XII ŻÓŁTY	SPECYEL / 110-000191	10 SZT.	23%

C**D DETEKTOR XLURE FIT**

Detektor do monitorowania obecności mola włosienniczka (*Tineola bisselliella*), mola kożuszniaka (*Tinea pellionella*), mrzyka dziewannowca (*Anthrenus verbasci*) oraz szubaka (*Attagenus unicolor*). Zawiera specjalną kompozycję atraktantów oraz feromonów. Pułapki należy rozmieszczać co 8-10 m. Wkład wabiący należy wymieniać co 6-8 tygodni.

DETEKTOR	XLUREFIT / 110-000338	5 SZT.	23%
WKŁADY	XLUREFITREFILL / 110-000339	10 SZT.	23%

D



Profesjonalne produkty

Ze względu na swoją wysoką jakość lampy owadobójcze PestWest są wybierane przez wiele 5-gwiazdkowych hoteli, restauracji i sieci restauracyjnych, sieci supermarketów, szpitali, zakładów żywnościowych i farmaceutycznych, centrów logistycznych.

- Stale ulepszamy i udoskonalamy nasze produkty w dziale Badań i Rozwoju. Dbamy o ich wysoką jakość i efektywność, by przyczyniały się do ochrony zdrowia publicznego, środowiska naturalnego i całego społeczeństwa poprzez zwalczanie szkodników, chorób i infekcji.
- Zapewniamy najbardziej efektywne i przyjazne środowisku rozwiązania w dziedzinie ochrony przed szkodnikami.

Profesjonalne zarządzanie

Wyróżnia nas fachowa obsługa i efektywne zarządzanie. Nasz zakład w Wielkiej Brytanii posiada certyfikat Systemu Zarządzania Jakością ISO 9001.

- Posiadamy wykwalifikowaną kadrę menedżerów, specjalistów i techników obsługującą naszych partnerów oraz klientów na całym świecie.
- Podstawowe zasady naszej działalności są proste: pierwszorzędny serwis, wysokiej jakości produkty i stylowe wzornictwo.

Profesjonalna obsługa

Chętnie podzielimy się z Państwem informacją o naszym zespole, produktach i firmie.

- Jesteśmy dumni z szybkich, rzetelnych i niezawodnych dostaw do naszych klientów na całym świecie.
- Zapraszamy na naszą stronę internetową, gdzie znajdują się szczegółowe informacje o poszczególnych produktach i naszej firmie.
- Jeżeli zainteresowani są Państwo naszą produkcją, prosimy o kontakt bezpośredni lub z którymś z naszych partnerów.

- **WSZYSTKIE LAMPY PESTWEST® POSIADAJĄ ZNAK CE ORAZ WYMAGANE CERTYFIKATY EUROPEJSKIE.**

- **WSZYSTKIE MODELE POSIADAJĄ 3-LETNI OKRES GWARANCJI**
(NIE DOTYCZY ŚWIETŁÓWEK, LEPÓW I STARTERÓW).

- **WSZYSTKIE PROFESJONALNE LAMPY SĄ WYPOSAŻONE W PRZYJAZNE ŚRODOWISKU NIEROZPRYSKOWE ŚWIETŁÓWKI PESTWEST®.**

PRZEWODNIK PO LAMPACH

PROFESJONALNE LAMPY LED Z WKŁADEM LEPOWYM

	Pobór mocy	Napięcie na ruszcie	Świetłówki	Startery	Obszar zabezpieczenia Mocowana do ściany	Obszar zabezpieczenia Mocowana do sufitu	Wymiary	Waga
Qualis	13 Watt	nie dotyczy	2 X 5,6 Watt, nierozpryskowa LED 55CM T5	brak	90-120 m ²	nie dotyczy	30 x 57,5 x 4 cm	3,1 kg
Stellaris	13 Watt	nie dotyczy	2 X 5,6 Watt, nierozpryskowa LED 55CM T5	brak	nie dotyczy	180-220 m ²	42 x 59 x 16 cm	5,7 kg
Sirius X	13 Watt	nie dotyczy	2 X 5,6 Watt, nierozpryskowa LED 55CM T5	brak	50-60 m ²	nie dotyczy	19 x 58 x 12 cm	3,1 kg
EXG X	13 Watt	nie dotyczy	2 X 5,6 Watt, nierozpryskowa LED 55CM T5	brak	110-130 m ²	nie dotyczy	81,5 x 94 x 18 cm	10 kg
Qualis IP66	13 Watt	nie dotyczy	2 X 5,6 Watt, nierozpryskowa LED 55CM T5	brak	90-120 m ²	nie dotyczy	32 x 64 x 5,5 cm	5,6 kg
OnTop Pro 2 X	13 Watt	nie dotyczy	2 X 5,6 Watt, nierozpryskowa LED 55CM T5	brak	50 m ²	nie dotyczy	59 x 59 x 13 cm	6 kg

PROFESJONALNE LAMPY Z WKŁADEM LEPOWYM

	Pobór mocy	Napięcie na ruszcie	Świetłówki	Startery	Obszar zabezpieczenia Mocowana do ściany	Obszar zabezpieczenia Mocowana do sufitu	Wymiary	Waga
Chameleon [®] 1x2 Discretion	45 Watt	nie dotyczy	2 x 15 Watt nierozpryskowa 18" / 45cm / T8	2 x FS22 lub S2	70m ² możliwość zakupu stojaka	nie dotyczy	31,5 x 48,5 x 6,5cm	4,3kg
Chameleon [®] 1x2	45 Watt	nie dotyczy	2 x 15 Watt nierozpryskowa 18" / 45cm / T8	2 x FS22 lub S2	90m ² możliwość zakupu stojaka	nie dotyczy	30 x 47,5 x 6,5cm	4,3kg
Chameleon [®] 2x2	80 Watt	nie dotyczy	4 x 15 Watt nierozpryskowa 18" / 45cm / T8	4 x FS22 lub S2	nie dotyczy	180m ²	30 x 49,5 x 13cm	6kg
Chameleon [®] Uplight	25 Watt	nie dotyczy	1 x 15 Watt nierozpryskowa 18" / 45cm / T8	1 x FS22 lub S2	40m ²	nie dotyczy	21 x 47 x 17cm	3,7kg

LAMPY Z RUSZTEM ELEKTRYCZNYM

	Pobór mocy	Napięcie na ruszcie	Świetłówki	Startery	Obszar zabezpieczenia Mocowana do ściany	Obszar zabezpieczenia Mocowana do sufitu	Wymiary	Waga
Nemesis [®] Quattro	66 Watt	4300V 9mA	4 x 14 Watt nierozpryskowa 21" / 53cm / T5	Brak	240m ²	480m ²	42 x 65 x 18cm	12kg
Titan [®] 300	50 Watt	3720V 9mA	2 x 15 Watt nierozpryskowa 18" / 45cm / T8	2 x FS22 lub S2	90m ²	180m ²	33 x 49,5 x 13,5cm	7,5kg
Titan [®] Alpha	50 Watt	3720V 9mA	2 x 15 Watt 12" / 30cm / T5	2 x FS22 lub S2	80m ²	160m ²	30,5 x 35 x 15cm	4kg

LAMPY DEKORACYJNE Z WKŁADEM LEPOWYM

	Pobór mocy	Napięcie na ruszcie	Świetłówki	Startery	Obszar zabezpieczenia Mocowana do ściany	Obszar zabezpieczenia Mocowana do sufitu	Wymiary	Waga
Sunburst [®]	22 Watt	nie dotyczy	1 x 20 Watt BL kompaktowa	Brak	35m ²	Nie dotyczy	31 x 23 x 10cm	2,5kg
Sunburst [®] TAB	25 Watt	nie dotyczy	1 x 24 Watt BL kompaktowa	Brak	50m ²	50m ²	25,5 x 42,5 x 10 cm	1,2kg

SERIA SPECJALISTYCZNA

	Pobór mocy	Napięcie na ruszcie	Świetłówki	Startery	Obszar zabezpieczenia Mocowana do ściany	Obszar zabezpieczenia Mocowana do sufitu	Wymiary	Waga
Chameleon [®] EXG X LED	13 Watt	nie dotyczy	2 X 5,6 Watt, nierozpryskowa LED 55CM T5	Brak	120-130m ²	nie dotyczy	81,5 x 94 x 18 cm	10kg
Chameleon [®] 4x4EX	190 Watt	nie dotyczy	4 x 40 Watt nierozpryskowa 24" / 60cm / T12	Brak	nie dotyczy	440m ²	61,5 x 63,5 x 16,5cm	15,5kg
Chameleon [®] 4x4	190 Watt	nie dotyczy	4 x 40 Watt nierozpryskowa 24" / 60cm / T12	Brak	nie dotyczy	440m ²	61,5 x 63,5 x 16,5cm	11,75kg
Nemesis [®] Quattro IP	66 Watt	4300V 9mA	4 x 14 Watt nierozpryskowa 21" / 53cm / T5	Brak	240m ²	480m ²	42 x 65 x 18cm	12kg
Chameleon [®] Qualis IP	13 Watt	nie dotyczy	2 X 5,6 Watt, nierozpryskowa LED 55CM T5	Brak	90-120m ²	nie dotyczy	64 x 32 x 5,5cm	5,6kg
Titan [®] 200 IP	30 Watt	nie dotyczy	1 x 20 Watt kompaktowa	Brak	nie dotyczy	160m ²	47 x 30 x 30cm	5kg

PROFESJONALNE LAMPY Z LEPEM I TECHNOLOGIĄ QUANTUM X LED

Technologia QUANTUM® X LED zastosowana w lampach PestWest oferuje zakres promieniowania 360° przez co wabienie owadów jest zdecydowanie efektywniejsze, oraz o ok. 1/3 niższe zużycie energii niż inne technologie LED. W lampach z technologią XLED wymiana świetlówek wymagana jest raz na 3 lata i należy stosować lepy dedykowane do lamp z tą technologią.



A

NOWE

A CHAMELEON® STELLARIS

Dwustronna lampa owadobójcza z lepem wykorzystująca technologię LED. Niski pobór mocy (13W) oraz bezkonkurencyjna skuteczność wabienia. Łatwiejszy serwis – wymiana świetlówek tylko raz na 3 lata. Dedykowany wkład PestWest® LED z klejem o specjalnej formulacji. Lampa w całości wykonana z metalu. Dostępna malowana na biało lub ze stali nierdzewnej. 3 lata gwarancji (nie dotyczy świetlówek i lepów).

H: 42cm W: 59cm D: 16cm 5,7kg

Mocowana do sufitu; obszar zabezpieczenia 180-220 m²

Wykończenie: aluminium w kolorze srebrnym, pokrywa przednia ze stali nierdzewnej

BIAŁA	125-000528	1 SZT.	23%
STAL NIERDZEWNA	125-000535	1 SZT.	23%



B

NOWE

B ON-TOP PRO 2 X LED

Innowacyjne, dyskretne i stylowe lampy serii ON-TOP PRO zostały specjalnie zaprojektowane do rozmieszczania w nowych lub już istniejących sufitach podwieszanych. Idealnie nadają się do wykorzystania w sklepach spożywczych, supermarketach, barach szybkiej obsługi oraz w tych pomieszczeniach, gdzie ze względu na ograniczenia przestrzenne instalacja innych lamp może sprawiać trudności. Kształt opatentowanej obudowy i strategicznie umieszczone lepy wykluczają wypadanie owadów z lampy, a dzięki wykorzystaniu technologii X LED lampa oferuje niski pobór mocy (13W) oraz bezkonkurencyjną skuteczność wabienia.

H: 59cm W: 59cm D: 13cm 6kg

Mocowana do sufitu; obszar zabezpieczenia 50m²

Wykończenie: ocynkowana obudowa w kolorze srebrnym, pokrywa ze stali nierdzewnej

STAL NIERDZEWNA	125-000517	1 SZT.	23%
------------------------	-------------------	---------------	------------



C

C CHAMELEON® QUALIS

Lampa owadobójcza z lepem wykorzystująca technologię LED. Niski pobór mocy oraz bezkonkurencyjna skuteczność wabienia. Łatwiejszy serwis – wymiana świetlówek tylko raz na 3 lata. Dedykowany wkład PestWest® LED z klejem o specjalnej formulacji. Lampa w całości wykonana z metalu. Dostępna w malowana na biało oraz ze stali nierdzewnej. 3 lata gwarancji (nie dotyczy świetlówek i lepów).

H: 30cm W: 57.5cm D: 4cm 3.1Kg

Mocowana do ściany; obszar zabezpieczenia 90-120 m²

Wykończenie: Stal nierdzewna Biały

BIAŁY	CHAQUA004/125-000474	1 SZT.	23%
STAL NIERDZEWNA	CHAQUA104/125-000500	1 SZT.	23%



D

D CHAMELEON SIRIUS X LED

Chameleon® Sirius X zachowuje piękny styl lampy Sirius. Do użytku w pomieszczeniach restauracji, kawiarni i hoteli oferuje możliwość technologii Quantum® X LED: zrównoważonego rozwoju, doskonałej skuteczności wabienia owadów i niższych kosztów eksploatacji. Wyposażony w dwie nierozpryskowe świetlówki Quantum X i dedykowany serii LED wkład lepowy. Jeden duży wkład lepowy dzięki perforacji, wystarczy na dwie wymiany. Lampa dostępna w wykończeniu białym i ze stali nierdzewnej.

H: 19cm W: 58cm D: 12cm 3,1 Kg

Mocowana do ściany; obszar zabezpieczenia 50-60 m²

Wykończenie: Biały Stal nierdzewna

BIAŁY	CHASRX004/125-000476	1 SZT.	23%
STAL NIERDZEWNA	CHASRX104/125-000478	1 SZT.	23%

NOWA SERIA LED

Rozkład promieniowania UV LED na pełne 360°
zapewnia zdecydowanie efektywniejsze wabienie.

- Mniejszy wpływ na środowisko
- 3-letnia trwałość świetlówek
- Zupełnie bez rtęci

QUANTUM®
LED

Chameleon® Qualis X



Chameleon® Sirius X



Chameleon® EXG X

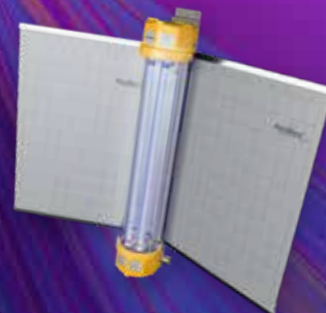

ON-TOPPRO X

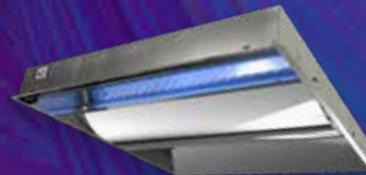

Chameleon® STELLARIS



Więcej informacji na:
www.pestwest.com

NIEZAWODNOŚĆ W KONTROLI
OWADÓW LATAJĄCYCH



A

A CHAMELEON 1X2

Atrakcyjna, niezwykle cienka lampa, o dyskretnym wyglądzie, mocowana na ścianie, idealna do zastosowania w pomieszczeniach gdzie jest przygotowywana żywność. Dwie świetlówki nierozpryskowe PestWest pokryte folią FEP po 15W dają zasięg 180°. Dostępna również w wersji ze stali nierdzewnej i z chromowaną siatką. W lampie wykorzystany jest opatentowany ekran Reflectobakt chroniący lep przed wysychaniem.

	H: 31.5cm	W: 48.5cm	D: 6.5cm		4.3Kg
	Mocowana do ściany; obszar zabezpieczenia 90m ²			Wolnostojąca; obszar zabezpieczenia 90m ²	
Wykończenie:	<input type="checkbox"/>	Biały	<input type="checkbox"/>	stal nierdzewna	
CHAMELEON 1X2 WL BIAŁY	CHA1X2004 / 125-000156	1 SZT.			23%
CHAMELEON 1X2 SS STAL NIERDZEWNA	CHA1X2104 / 125-000171	1 SZT.			23%



B

B CHAMELEON 1X2 DISCRETION

Dyskretna, bardzo cienka lampa mocowana do ściany lub wolnostojąca. Atrakcyjna zabudowana pokrywa doskonale kryje lep oraz wyłapane owady, dzięki czemu lampa jest idealnym rozwiązaniem do pomieszczeń użyteczności publicznej. Wyposażona w 2 nierozpryskowe świetlówki 15Watt, PestWest pokryte folią FEP oraz pełnowymiarowy lep PestWest. Dostępna w wersji standard białej lub ze stali nierdzewnej. W lampie wykorzystany jest opatentowany ekran Reflectobakt chroniący lep przed wysychaniem.

	H: 31.5cm	W: 48.5cm	D: 6.5cm		4.3Kg
	Mocowana do ściany; obszar zabezpieczenia 70m ²			Wolnostojąca; obszar zabezpieczenia 70m ²	
Wykończenie:	<input type="checkbox"/>	Biały	<input type="checkbox"/>	stal nierdzewna	
CHAMELEON 1X2 DS BIAŁY	CHA1X2D004 / 125-000177	1 SZT.			23%
CHAMELEON 1X2 DS STAL NIERDZEWNA	CHA1X2D104 / 125-000184	1 SZT.			23%



C

C CHAMELEON 2X2





Lampa montowana do sufitu, stosowana w dużych otwartych pomieszczeniach. W lampie wykorzystany jest opatentowany ekran Reflectobakt chroniący lep przed wysychaniem. Możliwość wypadnięcia owadów jest wykluczona, co pozwala umieszczać lampę w przejściach gdzie istnieje możliwość przeciągu.

- 2 pełnowymiarowe pokrywy lepne,
- 4 świetlówki nierozpryskowe po 15 W dają zasięg 360°

	H: 31.5cm	W: 48.5cm	D: 12cm		6Kg
	Mocowana do sufitu; obszar zabezpieczenia 180m ²				
Wykończenie:	<input type="checkbox"/>	Biały	<input type="checkbox"/>	stal nierdzewna	
CHAMELEON 2X2 WL BIAŁY	CHA2X2004 / 125-000157	1 SZT.			23%
CHAMELEON 2X2 SS STAL NIERDZEWNA	CHA2X2104 / 125-000173	1 SZT.			23%

A CHAMELEON QUALIS IP66

Lampa owadobójcza z lepem wykorzystująca technologię LED oraz zapewniająca poziom zabezpieczenia IP66. Niski pobór mocy połączony z bezkonkurencyjną skutecznością wabienia. Łatwiejszy serwis – wymiana świetlówek tylko raz na 3 lata. Dedykowany wkład PestWest® LED z klejem o specjalnej formulacji. Lampa w całości wykonana ze stali nierdzewnej. 3 lata gwarancji (nie dotyczy świetlówek i lepów) i zgodność z najnowszymi międzynarodowymi standardami.

	H: 32cm	W: 64cm	D: 5,5cm		5,6 Kg
	Mocowana do ściany; obszar zabezpieczenia 90-120 m ²			Wolnostojąca; obszar zabezpieczenia 90m ²	
Wykończenie:		Stal nierdzewna	Wskaźnik IP66		
LAMPA	CHAQUAIP66/125-000520	1 SZT.			23%
LEPYPLASTIKOWE	BOACHAIPLED/135-000239	OPAKOWANIE 6 SZT			23%

B CHAMELEON® EXG X LED

Nowa lampa Chameleon® EXG X LED posiada pełny certyfikat ATEX, przeznaczona jest do stref zagrożonych wybuchem z powodu wysokiego stężenia gazów lub pyłów. W lampie znajdują się dwie nierozpryskowe świetłówki Quantum® X LED.

	H: 81,5 cm	W: 94 cm	D: 18 cm		10 kg
	Obszar zabezpieczenia 110-130 m ²		Wykończenie:		Stal nierdzewna
Wskaźnik IP66					
CHAMELEON® EXG	CHAEXGX23 / 125-000160	1 SZT.			23%
LEPY	BOAEXG883 / 135-000050	OPAKOWANIE 6 SZT			23%

C CHAMELEON® 4X4

Przemysłowa lampa owadobójcza z lepem, montowana do sufitu, doskonale sprawdzająca się w dużych pomieszczeniach produkcyjnych i magazynowych. Cztery 40 Watt świetłówki nierozpryskowe PestWest oraz ekran Reflectobakt gwarantują skuteczną ochronę na obszarze ponad 440 m² a zaawansowane balasty elektroniczne obniżają koszty eksploatacji.

	H: 61.5cm	W: 63.5cm	D: 16.5cm		11.75Kg
	Mocowana do sufitu; obszar zabezpieczenia 440m ²		Wykończenie:		Biały
	CHA4X4004 / 125-000185	1 SZT.			23%

D CHAMELEON® 4X4EX

Lampa wykonana z wysokogatunkowej, nierdzewnej i kwasoodpornej stali stworzona dla obszarów gdzie mogą pojawić się potencjalnie groźące wybuchem pyły i kurz (strefa 22). IP65, znak EX potwierdzający, że jest to urządzenie niewybuchowe. W lampie zastosowano dwustronny lep i cztery nierozpryskowe świetłówki 40W T12.

	H: 61.5cm	W: 63.5cm	D: 16.5cm		15.5Kg
	Mocowana do sufitu; obszar zabezpieczenia 440m ²		Wykończenie:		Stal nierdzewna
	CHA4X4261 / 125-000159	1 SZT.			23%

E NEMESIS® QUATTRO IP

Lampa Nemesis® Quattro IP 24 jest w całości wykonana ze stali nierdzewnej, przez to odporna na działanie wysokiej wilgotności i atmosfery korozyjnej. W lampie wykorzystano 4 wysokowydajne 14W świetłówki PestWest zasilane poprzez balast elektroniczny. Obsługa urządzenia nie wymaga żadnych narzędzi a łatwo wyjmowalny ruszt umożliwia szybkie jego oczyszczenie.

	H: 42cm	W: 65cm	D: 18cm		12Kg
	Mocowana do sufitu; obszar zabezpieczenia 480m ²			Wolnostojąca; obszar zabezpieczenia 480m ²	
	Mocowana do ściany; obszar zabezpieczenia 240m ²		Wykończenie:		stal nierdzewna
STALNIERDZEWNA	NEMQUA203 / 120-000047	1 SZT.			23%

A NOWE**B****C****D****E**



A

A SUNBURST

Przeznaczona do przestrzeni publicznych, gdzie kontrola owadów powinna być niewidoczna. Eleganckie i ozdobne wzornictwo skrywa lep wraz ze złapanymi owadami. Sunburst jest doskonałym rozwiązaniem dla hoteli, restauracji, barów i sklepów. Lampa z 20W kompaktową świetlówką może być zamontowana do ściany lub wolnostojąca. Obszar zabezpieczenia w przypadku montażu ściennego to 35m²

	H: 31cm	W: 23cm	D: 10cm		2.5Kg
	Mocowana do ściany; obszar zabezpieczenia 35m ²			Wolnostojąca; obszar zabezpieczenia 35m ²	
Wykończenie:	<input type="checkbox"/>	Biały			
BIAŁA	SUNBST003 / 125-000188	1 SZT.			23%
SREBRNA	SUNBST043 / 125-000189	1 SZT.			23%
CZARNA	SUNBST063 / 125-000186	1 SZT.			23%



D

D CHAMELEON UPLIGHT

Atrakcyjna, mocowana na ścianie lampa, wyglądem przypomina kinkiet. Doskonały wybór dla pomieszczeń gdzie kontrola owadów latających powinna być dyskretna i niezauważalna, np. w restauracjach czy innych miejscach spożywania posiłków. Pełnowymiarowa pokrywa lepna i niewidzialna dla klienta nierozpryskowa świetlówka PestWest o mocy 15 Watt. Kolor obudowy można dopasować do wystroju wnętrza.

	H: 21cm	W: 47cm	D: 17cm		3.7Kg	
	Mocowana do ściany; obszar zabezpieczenia 40m ²					
Wykończenie:	<input type="checkbox"/>	Biały	<input type="checkbox"/>	Srebrny	<input type="checkbox"/>	Magnolia
BIAŁY	CHAUPL004 / 125-000154	1 SZT.			23%	
MAGNOLIA	CHAUPL024 / 125-000170	1 SZT.			23%	
SREBRNY	CHAUPL044 / 125-000168	1 SZT.			23%	



C

C SUNBURST TAB

Sunburst TAB to najnowszy model lampy z dekoracyjnej serii Sunburst. Przeznaczona jest przede wszystkim do hoteli, restauracji, barów czy sklepów. Wyróżnia się stylową obudową ze stali nierdzewnej, skrywającą lep i złapane owady, oraz uniwersalnością: lampę można zamontować do ściany (zarówno poziomo jak i pionowo) lub do sufitu. Wydajna świetlówka 24Watt, balast elektroniczny i aluminiowy ekran odbłaskowy zapewniają optymalny obszar zabezpieczenia do 50m² i mniejsze zużycie energii elektrycznej.

	H: 25,5cm	W: 42,5cm	D: 10cm		1.2Kg	
	Mocowana do ściany; obszar zabezpieczenia 50m ²					
Wykończenie:	<input type="checkbox"/>	Nierdzewny	<input type="checkbox"/>	Biały	<input type="checkbox"/>	Czarny
FRONT NIERDZEWNY	SUNTAB103 / 125-000377	1 SZT.			23%	
FRONT BIAŁY	SUNTAB2003 / 125-000401	1 SZT.			23%	
FRONT CZARNY	SUNTAB2063 / 125-000402	1 SZT.			23%	



D

D CHAMELEON SIRIUS X LED

Chameleon® Sirius X zachowuje piękny styl lampy Sirius. Do użytku w pomieszczeniach restauracji, kawiarni i hoteli oferuje możliwości technologii Quantum® X LED: zrównoważonego rozwoju, doskonałej skuteczności wabienia owadów i niższych kosztów eksploatacji. Wyposażony w dwie nierozpryskowe świetlówki Quantum X i dedykowany serii LED wkład lepowy. Jeden duży wkład lepowy dzięki perforacji, wystarczy na dwie wymiany. Lampa dostępna w wykończeniu białym i ze stali nierdzewnej.

	H: 19cm	W: 58cm	D: 12cm		3,1 Kg	
	Mocowana do ściany; obszar zabezpieczenia 50-60 m ²					
Wykończenie:	<input type="checkbox"/>	Biały	<input type="checkbox"/>	Czarny	<input type="checkbox"/>	Stal nierdzewna
BIAŁY	CHASRX004/125-000476	1 SZT.			23%	
STAL NIERDZEWNA	CHASRX104/125-000478	1 SZT.			23%	

A NEMESIS® QUATTRO

W całości wykonana z metalu wytrzymała i wydajna lampa owadobójcza, stanowiąca doskonałe rozwiązanie do zabezpieczenia dużych obszarów przemysłowych. W lampie wykorzystano wysokowydajne świetlówki zasilane poprzez balast elektroniczny. Obsługa urządzenia nie wymaga żadnych narzędzi. Łatwo wyjmowalny ruszt umożliwia szybkie jego oczyszczenie. W lampie zamontowano dwie kontrolki sygnalizujące zasilanie lampy oraz rusztu.

	H: 42cm	W: 65cm	D: 18cm		9Kg
	Mocowana do sufitu; obszar zabezpieczenia 480m ²			Wolnostojąca; obszar zabezpieczenia 480m ²	
	Mocowana do ściany; obszar zabezpieczenia 240m ²				
Wykończenie:	<input type="checkbox"/>	Biały	<input type="checkbox"/>	stal nierdzewna	
BIAŁY	NEMQUA004 / 120-000038	1 SZT.			23%
STALNIERDZEWNA	NEMQUA124/120-000145	1 SZT.			23%

A

**B TITAN 300**





Wysokiej jakości lampa owadobójcza wykonana z metalu przeznaczona dla większych obiektów żywienia zbiorowego, idealna do stosowania zarówno w kuchniach, jak i pomieszczeniach produkcyjnych. Dwie świetlówki nierozpryskowe PestWest Quantum pokryte folią FEP gwarantują ochronę na obszarze ponad 180m².

	H: 33cm	W: 49.5cm	D: 13.5cm		7.5Kg
	Mocowana do sufitu; obszar zabezpieczenia 180m ²			Wolnostojąca; obszar zabezpieczenia 180m ²	
	Mocowana do ściany; obszar zabezpieczenia 90m ²				
Wykończenie:	<input type="checkbox"/>	Biały	<input type="checkbox"/>	stal nierdzewna	
WERSJA BIAŁA	TIT300004 / 120-000032	1 SZT.			23%
WERSJA STALNIERDZEWNA	TIT300104 / 120-000033	1 SZT.			23%

B

**C TITAN ALPHA**





Niewielka lampa owadobójcza doskonale nadająca się do rozmieszczania w sklepach, kuchniach, kawiarniach czy barach. Obszar pokrycia ponad 160 m². Dwie świetlówki o mocy 15 Watt o niestandardowej długości 30 cm.

	H: 30.5cm	W: 35cm	D: 15cm		4Kg
	Mocowana do sufitu; obszar zabezpieczenia 160m ²			Wolnostojąca; obszar zabezpieczenia 160m ²	
	Mocowana do ściany; obszar zabezpieczenia 80m ²				
Wykończenie:	<input type="checkbox"/>	Biały			
	TITALP003 / 120-000034	1 SZT.			23%

C

**D TITAN 200 IP****IPX4**

Wydajna i bryzgoszczelna lampa owadobójcza z rusztem elektrycznym. Górna część wykonana z solidnego tworzywa sztucznego, boki z metalu lakierowanego na czarno. Za skuteczne wabienie owadów do lampy odpowiada kompaktowa świetlówka 20W. Obszar zabezpieczenia lampy do 160m².

	H: 47cm	W: 30cm	D: 30cm		5kg
	Mocowana do sufitu; obszar zabezpieczenia 160m ²			Wolnostojąca; obszar zabezpieczenia 160m ²	
Wykończenie:	<input checked="" type="checkbox"/>	Czarny			
	TIT200181 / 120-000089	1 SZT.			23%

D



EKRAN REFLECTOBAKT® I WKŁADY LEPOWE



A

NOWE

A MIERNIK PROMIENIOWANIA UVA

Poręczne, mieszczące się w dłoni i bardzo proste w obsłudze urządzenie pozwalające sprawdzić poziom promieniowania świetlówek (fluorescencyjnych) w lampach owadobójczych.

NOWYMIERNIK	325-00080	1 SZT.	23%
-------------	-----------	--------	-----

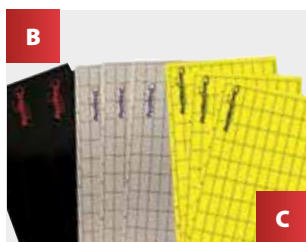

B

B WKŁADY LEPOWE CHAMELEON®

Wkład lepowy koloru czarnego do użycia w lampach Chameleon 1x2, Chameleon 2x2, Chameleon Uplight i lampach serii PRO. Wymiary lepu 427 x 245 mm.

KARTON	BOACHA850 / 135-000047	OPAKOWANIE 6 SZT.	23%
PLASTIK	BOACHA872 / 135-000048	OPAKOWANIE 6 SZT.	23%

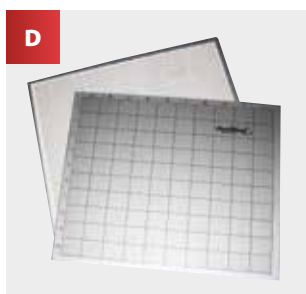

D

C WKŁADY LEPOWE DO MONITORINGU

Wkład lepowy koloru szarego z siateczką graficzną pozwalającą na łatwiejszą identyfikację i kalkulację owadów. Do użycia w lampach Chameleon 1x2, Chameleon 2x2, Chameleon Uplight i lampach serii PRO. Wymiary lepu 427 x 245 mm.

SZARE	BOACHA867 / 135-000063	OPAKOWANIE 6 SZT.	23%
ZÓŁTE	BOACHAYEL / 135-000171	OPAKOWANIE 6 SZT.	23%



E

D WKŁADY LEPOWE CHAMELEON 4X4 DO MONITORINGU

Wkłady lepowe 495 x 630 mm koloru szarego, do lamp Chameleon 4x4, z naniesioną siatką do łatwiejszej kalkulacji owadów.

BOA4X4881 / 135-000053	OPAKOWANIE 6 SZT.	23%
------------------------	-------------------	-----



F

E WKŁADY LEPOWE SUNBURST

Opakowanie 3 lepów koloru białego przeznaczonych do użycia w lampach Sundew i Sunburst. Wymiary lepu 250 x 245 mm.

BOASMI866 / 135-000181	OPAKOWANIE 3 SZT.	23%
------------------------	-------------------	-----

F WKŁADY LEPOWE CHAMELEON® EXG

Duże lepy koloru szarego do stosowania w lampach Chameleon EXG. Wymiary lepu 599 x 421 x 4 mm.

BOAEXG883 / 135-000050	OPAKOWANIE 6 SZT.	23%
------------------------	-------------------	-----

STARTERY

W większości lamp PestWest stosowane są startery FS22 (z wyjątkiem Serii PRO i lamp 4x4).

FS 11 (DLA LAMP Z NIEPARZYSTĄ LICZBĄ ŚWIETLÓWEK)	ESTSIN111	1 SZT.	23%
FS 22 (DLA LAMP Z PARZYSTĄ LICZBĄ ŚWIETLÓWEK) <i>Standardowe opakowanie składa się z 25 starterów</i>	ESTSER151	1 SZT.	23%

A TESTER DO SIATKI RAŻĄCEJ

Bezpieczny sposób sprawdzania napięcia na siatce rażącej. Tester wykonany jest z materiałów nieprzewodzących prądu. Na końcu znajduje się, służący do testowania, metalowy guzik.

GRIDTEST / 823-000078 1 SZT. **23%**

**B** STOJAK DO LAMP CHAMELEON 1X2

Stojak do jednostronnych lamp owadobójczych Chameleon 1x2. Umożliwia zastosowanie lampy jednostronnej bez jej montażu na ścianie.

EF30STAND/822-000035 1 SZT. **23%**



CZĘŚCI ZAMIENNE I AKCESORIA DO LAMP OWADOBÓJCZYCH PESTWEST

LAMPA	NAZWA	KOD	CENA	VAT
Titan Alpha	tacka	MALPHATRA		23%
Titan 300	siatka rażąca	AGRIDS130MSC		23%
	tacka biała	M300PCZTRA		23%
	tacka nierdzewka	M300SSTTRA		23%
	transformator / balast	ECKMAI22		23%
	przewód zasilający	WMCVEU		23%
Chameleon 1x2	siatka chrom	M60GUAMSC		23%
	siatka nierdzewka	M60GUASST		23%
	tacka biała	A1X2TRAWH		23%
	tacka SS	A1X2TRASS		23%
	transformator / balast	ECKMAI22		23%
	ekran Reflektobakt	802-000356		23%
	przewód zasilający	WMCVEU		23%
	listwa	MEF30PCZBRK		23%
Chameleon 2x2	tacka biała 47,1 cm	A2X2TRAWH		23%
	tacka nierdzewka 47,1 cm	A2X2TRASS		23%
	tacka biała 50,4 cm	M600PCZTRA		23%
	tacka nierdzewka 50,4 cm	M600SSTTRA		23%
	transformator / balast	ECKMAI22		23%
	przewód zasilający	WMCVEU		23%
	ekran Reflektobakt	802-000356		23%
Chameleon 4x4	transformator / balast	EBAMAI80		23%
	ekran Reflektobakt	REFLEK4X4		23%



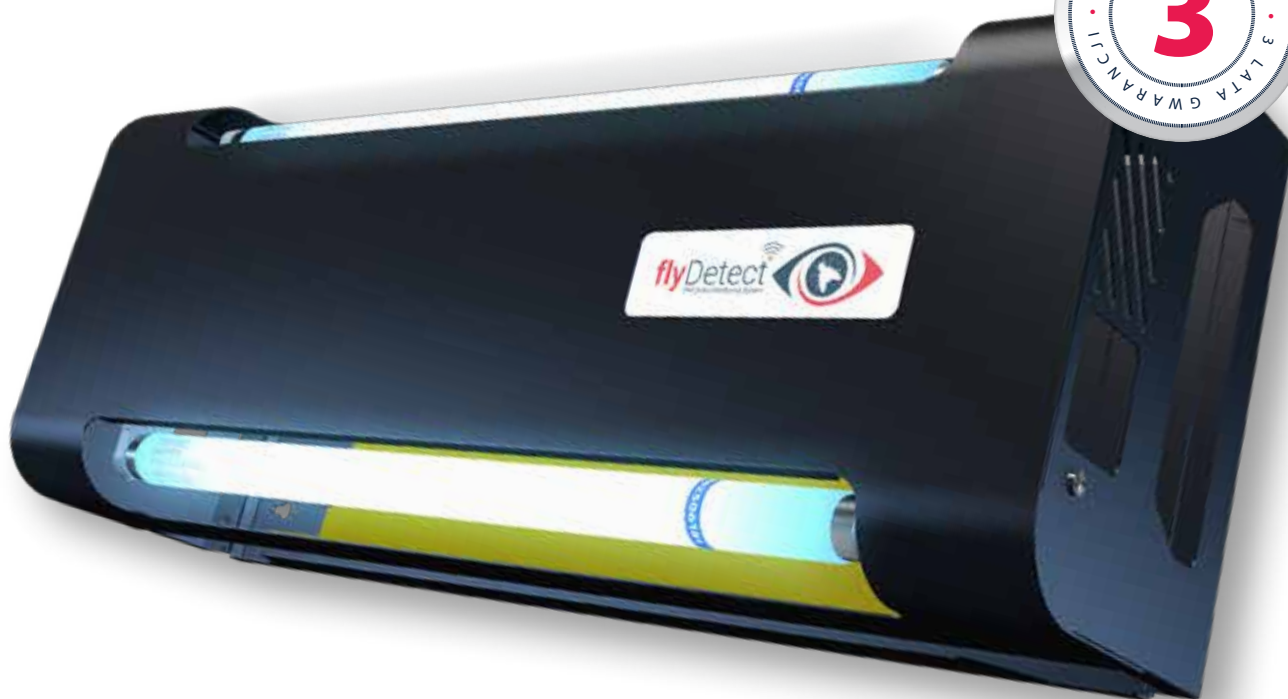

PestWest®, lider branży w zdalnym monitoringu owadów latających, prezentuje flyDetect®

- System zdalnego monitorowania 24/7.
- Natychmiastowe powiadomienia o przekroczeniu poziomu alertów.
- Zmienne poziomy alertów.
- Wbudowana kamera wysokiej rozdzielczości.
- Monitorowanie lamp u wielu klientów w jednej aplikacji.
- Oprócz zdjęcia rejestrowane są również temperatura i wilgotność.
- Powiadomienia o planowanej wymianie lepu i świetlówek UVA.
- Wiele opcji komunikacji (WiFi, Ethernet, sieć komórkowa).
- System flyDetect® dostępny jest na smartfonach i komputerach.

WYMIARY

H: 22cm W: 59.5cm D: 15cm

MASA

4.5kg

OBSZAR ZABEZPIECZENIA

Naścienny / podwieszany do sufitu: 70m²

KOLOR

Czarny

ŚWIETLÓWKI

- 2 x 15-Watt PestWest
- Nierozpryskowe z powłoką FEP
- Technologia Reflectobakt®

Nowe urządzenie sprzedawane jest z 365 żetonami umożliwiającymi korzystanie z systemu przez rok od zarejestrowania. By dalej korzystać z systemu należy dokupić dodatkowe żetony.

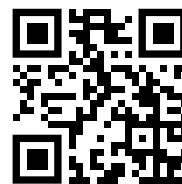

Zeskanuj kod QR by obejrzeć film o flyDetect.

125-000457

Lampa FlyDetect, 1 szt.

23%

135-000209

Lepy, 6 szt.

23%

Chameleon®

STELLARIS

z technologią **LED QUANTUM® X**

QUANTUM®
LED



Chameleon® Stellaris to pierwsza dwustronna lampa z technologią LED przeznaczona do dużych obszarów

Zastosowana technologia Quantum® X rozkładająca promieniowania UV LED na pełne 360° sprawia, że Stellaris zużywa ponad 6 razy mniej energii niż lampy dwustronne ze świetłówkami fluorescencyjnymi.

Wymiary

Wysokość: 42cm | Szerokość: 59cm | Głębokość: 16cm | Masa: 5.7 kg | Zasięg: 180 – 220 m²
Obudowa: stal ocynkowana malowana na biało // stal nierdzewna

Świetłówki:

2 świetłówki Quantum X LED
Zabezpieczone powłoką FEP
Zasilane najnowocześniejszym sterownikiem LED

LAMPA CHAMELEON STELLARIS BIAŁA	125-000528	23%
LAMPA CHAMELEON STELLARIS NIERDZEWNA	125-000535	23%
LEP DO LAMPY STELLARIS 6 SZT.	135-000226	23%
ŚWIETŁÓWKA XLED 5,6W 55CM T5	130-000321	23%

Chameleon®

QUALIS

z technologią **LED QUANTUM® X**

QUANTUM®
LED



Najnowsza lampa od PestWest wykorzystująca technologię LED już na rynku!

Niski pobór mocy połączony z bezkonkurencyjną skutecznością wabienia

Łatwiejszy serwis – wymiana świetlówek tylko raz na 3 lata

Dedykowany wkład PestWest® LED z klejem o specjalnej formulacji

Lampa w całości wykonana z metalu

LAMPA CHAMELEON QUALIS	CHAQUA004 / 125-000474	23%
LAMPA CHAMELEON QUALIS SS	125-000500	23%
LAMPA CHAMELEON QUALIS IP66	125-000520	23%
LEP DO LAMPY QUALIS	BOACHALED21 / 135-000226	23%
ŚWIETŁÓWKA XLED 5,6W 55CM T5	TUBLED21 / 130-000321	23%

Chameleon®

SIRIUS

z technologią **LED QUANTUM® X**

QUANTUM®
LED



Chameleon® Sirius X zachowuje piękny styl lampy Sirius, oferując jednocześnie możliwości technologii Quantum® X LED: zrównoważonego rozwoju, doskonałej skuteczności wabienia owadów i niższych kosztów eksploatacji.

Wyposażony w dwie nierozpryskowe świetlówki Quantum X i dedykowany serii LED wkład lepowy. Jeden duży wkład lepowy dzięki perforacji, wystarczy na dwie wymiany. Lampa dostępna w wykończeniu białym i ze stali nierdzewnej.

Wymiary

Wysokość: 19cm | Szerokość: 58cm | Głębokość: 12cm | Masa: 3.1kg | Zasięg: 50 – 60 m²
Obudowa: stal ocynkowana malowana na biało // stal nierdzewna

Świetlówki:

2 świetlówki Quantum X LED
Zabezpieczone powłoką FEP
Zasilane najnowocześniejszym sterownikiem LED

LAMPA SIRIUS X BIAŁA	CHASRX004 / 125-000476	23%
LAMPA SIRIUS X SS	CHASRX104 / 125-000478	23%
LEP DO LAMP LED	BOACHALED21 / 135-000226	23%
ŚWIETLÓWKA XLED 5,6W 55CM T5	TUBLEED21 / 130-000321	23%

WYMIANA ŚWIETŁÓWEK

Świetlówki PestWest - Dyrektywa Unii Europejskiej o Ograniczeniu Substancji Niebezpiecznych ogranicza wykorzystywanie 6 najważniejszych substancji. Dwie z tych substancji – Rtęć i Ołów zazwyczaj wykorzystywane są przy produkcji świetlówek ultrafioletowych.

Ołów

W procesie produkcji świetlówek PestWest wykorzystywana jest specjalna mieszanka fosforu. Takie unikatowe rozwiązanie pozwala nie stosować w naszych świetłówkach niebezpiecznego ołowiu, co oznacza, że świetlówki PestWest są bezołowiowe.

Rtęć

Niestety działanie świetlówek ultrafioletowych bez rtęci nie jest możliwe, dlatego renomowani producenci świetlówek postanowili ograniczyć ilość rtęci w każdej świetlówce do niezbędnego minimum.

W przypadku niektórych świetlówek przy wykorzystaniu 1 kg rtęci, który jest wielkości jaja kurzego, można wyprodukować ponad 60 000 świetlówek. W przypadku świetlówek PestWest, dzięki zastosowaniu zaawansowanych technologii, z 1 kg rtęci można wyprodukować ponad 200 000 świetlówek, przy tym istotnie ograniczając użycie materiałów niebezpiecznych.

Świetlówki PestWest – w 100% bardziej efektywne i w 40% bardziej wydajne niż standardowe świetlówki. Wraz z upływem czasu efektywność wszystkich świetlówek maleje ze względu na zmniejszające się promieniowanie ultrafioletowe, jednak w przypadku świetlówek PestWest Quantum mamy do czynienia z efektywnym działaniem świetlówek przez cały okres jej żywotności.

W celu zachowania maksymalnej efektywności lamp owadobójczych świetlówki powinny być wymieniane najlepiej co 6 miesięcy, aczkolwiek nie rzadziej niż raz na rok, gdyż wraz z upływem czasu ich efektywność maleje. Najlepszym okresem wymiany jest okres wiosenny.

Wszystkie lampy profesjonalnego zastosowania firmy PestWest są standardowo wyposażone w nierozpryskowe świetlówki PestWest, które pokryte są specjalną warstwą FEP dla zapewnienia dodatkowego bezpieczeństwa w przypadku stłuczenia świetlówek, np. podczas jej wymiany.

NIEROZPRYSKOWE ŚWIETŁÓWKI FEP PESTWEST

KOD (POJEDYNCZEJ ŚWIETŁÓWKI)

	TUB15W490 / 130-000171	15WATT PROSTA NIEROZPRYSKOWA PESTWEST 45 CM T8	1 SZT.	23%
	TUB18W492 / 130-000174	18WATT PROSTA NIEROZPRYSKOWA PESTWEST 60 CM T8	1 SZT.	23%
	TUB20W512 / 130-000190	20WATT PROSTA NIEROZPRYSKOWA PESTWEST 60 CM T12	1 SZT.	23%
	TUB25W490 / 130-000173	25WATT PROSTA NIEROZPRYSKOWA PESTWEST 45 CM T8	1 SZT.	23%
	TUB40W512 / 130-000146	40WATT PROSTA NIEROZPRYSKOWA PESTWEST 60 CM T12	1 SZT.	23%
	TUB15W467 / 130-000185	15WATT PROSTA NIEROZPRYSKOWA 30 CM T5	1 SZT.	23%
	TUB14W471 / 130-000177	14 WATT PROSTA NIEROZPRYSKOWA 53 CM T5	1 SZT.	23%
	TUB36W492/ 130-000268	36 WATT PROSTA NIEROZPRYSKOWA 60 CM T8	1 SZT.	23%

ŚWIETŁÓWKI PESTWEST

KOD (POJEDYNCZEJ ŚWIETŁÓWKI)

	TUB13W458 / 130-000163	13 WATT PESTWEST LYNX G24q1	1 SZT.	23%
	TUB15W430 / 130-000160	15 WATT PROSTA PESTWEST 45 CM T8	1 SZT.	23%
	TUB20W452 / 130-000158	20 WATT PROSTA PESTWEST 60 CM T12	1 SZT.	23%
	TUB25W430 / 130-000155	25 WATT PROSTA PESTWEST 45 CM T8	1 SZT.	23%
	TUB40W452 / 130-000145	40 WATT PROSTA PESTWEST 60 CM T12	1 SZT.	23%
	TUB15W407 / 130-000186	15WATT PROSTA PESTWEST 30 CM T5	1 SZT.	23%
	TUB14W411 / 130-000178	14 WATT PROSTA PESTWEST 53 CM T5	1 SZT.	23%
	TUB18W432 / 130-000179	18 WATT PROSTA PESTWEST 60 CM T8	1 SZT.	23%
	TUB36W432/ 130-000267	36 WATT PROSTA PESTWEST 60 CM T8	1 SZT.	23%

INNE ŚWIETŁÓWKI UV

INNE NIEROZPRYSKOWE ŚWIETŁÓWKI

	KOD (POJEDYNCZEJ ŚWIETŁÓWKI)			
	TUB06W605 / 130-000150	6W PROSTA 23 CM T5	1 SZT.	23%
	TUB08W607 / 130-000159	8W PROSTA 30 CM T5	1 SZT.	23%
	TUB10W627 / 130-000182	10W PROSTA 30 CM T8	1 SZT.	23%
	TUB11W522 / 130-000187	11W Lynx G23	1 SZT.	23%
	TUB18W522 / 130-000162	18W Lynx 2G11	1 SZT.	23%
	TUB22W517 / 130-000166	22 WATT OKRĄGŁA NIEROZPRYSKOWA ŚWIETŁÓWKA Ø216 MM	1 SZT.	23%
	TUB20W459 / 130-000277	20W E27 (DO SUNBURST)	1 SZT.	23%
	TUB24W522 / 130-000274	24W E27 (DO SUNBURST TAB)	1 SZT.	23%
	TUB25W524 / 130-000169	25W WYGIĘTA W U NIEROZPRYSKOWA	1 SZT.	23%
	TUB36W526 / 130-000181	36W KOMPAKTOWA LYNX NIEROZPRYSKOWA	1 SZT.	23%

INNE STANDARDOWE ŚWIETŁÓWKI UV

	KOD (POJEDYNCZEJ ŚWIETŁÓWKI)			
	TUB06W545 / 130-000149	6W PROSTA 23 CM T5	1 SZT.	23%
	TUB08W547 / 130-000154	8W PROSTA 30 CM T5	1 SZT.	23%
	TUB10W567 / 130-000168	10W PROSTA 30 CM T8	1 SZT.	23%
	TUB11W521 / 130-000165	11W Lynx G23	1 SZT.	23%
	TUB18W521 / 130-000161	18W Lynx 2G11	1 SZT.	23%
	TUB22W457 / 130-000191	22 WATT OKRĄGŁA ŚWIETŁÓWKA Ø216 MM	1 SZT.	23%
	TUB20W458 / 130-000176	20W E27 (DO SUNBURST)	1 SZT.	23%
	TUB24W521 / 130-000272	24W E27 (DO SUNBURST TAB)	1 SZT.	23%
	TUB25W523 / 130-000152	25W WYGIĘTA W U	1 SZT.	23%
	TUB36W525 / 130-000180	36W KOMPAKTOWA LYNX	1 SZT.	23%

ŚWIETŁÓWKI LED

	TUBLED21 / 130-000321	5,6W Quantum X LED	1 SZT.	23%
---	-----------------------	--------------------	--------	-----





A

A OPRYSKIWACZ GLORIA PRIMA 5

Lekki, budżetowy opryskiwacz, którego zbiornik i pompka wykonane są z tworzywa sztucznego. Lanca i dysza są z mosiądzu. Zbiornik ma zawór bezpieczeństwa. Pasek znajdujący się w zestawie umożliwia noszenie na ramieniu. Pojemność zbiornika: 5 L. Max. ciśnienie robocze: 3 bar. Masa: 1,38 kg

GLORPRIM5 / 300-000114 1SZT.

23%

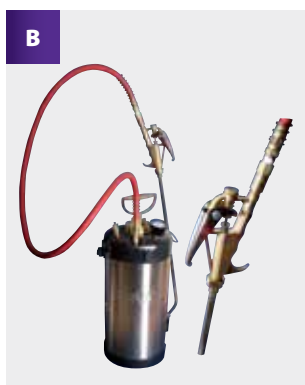

B

B OPRYSKIWACZ B&G 152 5 LITRÓW Z 18'' LANCĄ EXTENDA-BAN

Zbiornik opryskiwacza wykonany jest w całości ze stali nierdzewnej, zabezpieczony przed uderzeniami za pomocą trwałych plastikowych nasadek z zaokrąglonymi końcami, co ułatwia znacznie korzystanie z dołączonych akcesoriów. Pompka opryskiwacza wykonana jest z mosiądzu. Zawór umieszczony jest na gorze w taki sposób by wyeliminować ryzyko jego uszkodzenia podczas użycia. Opryskiwacz wyposażony w końcówkę umożliwiającą uzyskanie czterech różnych rodzajów oprysku. Dostępne są trzy długości lanc, tj. 9", 18", 24", ale w standardzie dostarczana jest 18" lanca. Podczas, gdy spust jest zamknięty, odcięty jest dopływ płynu i nic nie wycieka z butli, dzięki czemu operator ma większą kontrolę nad tym, gdzie dostaje się używany pestycyd. Dzięki temu jego działanie może być bardziej bezpieczne dla środowiska.

B&G5LN152 / 300-000027 1SZT.

23%

ZESTAW NAPRAWCZY**GD124KITS /** 1SZT.

23%

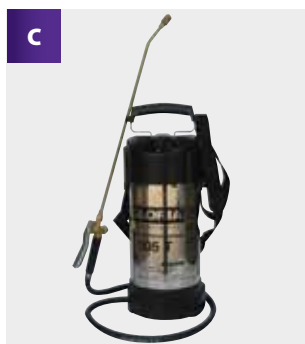

C

C OPRYSKIWACZ GLORIA 505T

Wysokiej jakości opryskiwacz ze zbiornikiem ze stali nierdzewnej. Pojemność użyteczna 5L, maksymalne ciśnienie robocze 6 bar. Pompka, zawór spustowy i lanca wykonane są z mosiądzu. Zbiornik wyposażony w zawór bezpieczeństwa i manometr.

GLOJNSTST/300-000023 1SZT.

23%



D

D POMPA ELEKTRCZNA DO BUTLI B&G

Zasilana akumulatorowo pokrywa do butli B&G utrzymującą stałe ciśnienie w zbiorniku (2 bar). Zastępująca tradycyjny mechanizm tłokowy i lżejsza od niego o 0,5 kg. Pokrywa dostarczana wraz z ładowarką. Jedno ładowanie wystarcza na wydanie 100-115 L cieczy roboczej.

B&G32141 / 316-000324 1SZT.

23%

A ZAMGŁAWIACZ ULV KRUGER 4,5L

Zamgławiacz elektryczny ULV przeznaczony do preparatów na bazie wody. Pojemność zbiornika: 4 L, moc silnika 1400 W, wielkość kropli: 0-50 mikronów, wydajność: 150-260 ml/min.. Zasięg oprysku pionowego: 2-4 metrów, a oprysku poziomego: 5-10 metrów. Długość przewodu 10 metrów, masa pustego urządzenia 3,1 kg.

220VOLT

ELECTSKRUGAP14 / 310-000064

1SZT.

23%

**B ELEKTROSTATYCZNY OPRYSKIWACZ AKUMULATOROWY VP200ES**

Zasilany akumulatorowo opryskiwacz z dyszami o wielkościach kropli: 40/80/110 mikronów oraz oświetleniem LED. Zasięg oprysku od 60 do 120 cm. Spust z blokadą. Kropli cieczy roboczej naładowane ładunkiem dodatnim docierają do niedostępnych miejsc. Litowo-jonowy akumulator 16,8V o pojemności 3400 mAh pozwala na pracę urządzenia do 4h.

ELECTSPRAYER / 300-000109

1SZT.

23%

**C ELEKTROSTATYCZNY OPRYSKIWACZ PLECAKOWY**

Zasilany akumulatorowo opryskiwacz plecakowy z dyszami o wielkościach kropli: 40/80/110 mikronów. Czas działania na jednym akumulatorze to ok 4 h, co pozwala opróżnić 3 do 11 zbiorników zależnie od użytej dyszy. Zasięg oprysku od 1,2 do 1,8 m. Pojemność zbiornika 8,5 L. Masa 4,5 kg. Kropli cieczy roboczej naładowane ładunkiem dodatnim docierają do niedostępnych miejsc.

ELECBACKPACKSPR/300-000111

1SZT.

1

23%

**D LANCA DO OPRYSKIWACZY ELEKTROSTATYCZNYCH**

Lanca długości 24" / 60,9 cm do zamgławiaczy elektrostatycznych VP200 i VP300. Może służyć jako przedłużka oryginalnej lancy plecakowego opryskiwacza elektrostatycznego Victory. Lanca dostarczana bez dyszy.

319-000333

1SZT.

23%

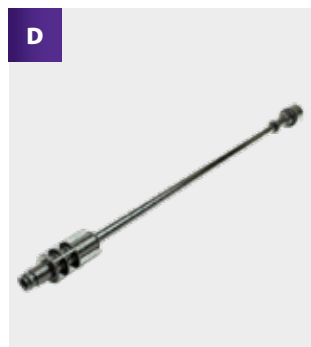
**E ZAMGŁAWIACZ ELEKTRYCZNY KRUGER 10 L**

Plecakowy zamgławiacz elektryczny ULV o dalekim zasięgu. Przeznaczony do preparatów na bazie wody. W rękojeści umieszczony włącznik i regulator wielkości kropli. Wyścielane szelki podnoszą komfort pracy. Pojemność zbiornika: 10 L, moc silnika 1400 W, wielkość kropli 0-50 mikronów, wydajność 350-750 ml/min., zasięg oprysku pionowego 4-6 metrów, zasięg oprysku poziomego 8-10 metrów, długość przewodu 10 metrów, masa pustego 4 kg.

ELECTSKRUG10L/310-000064

1SZT.

23%

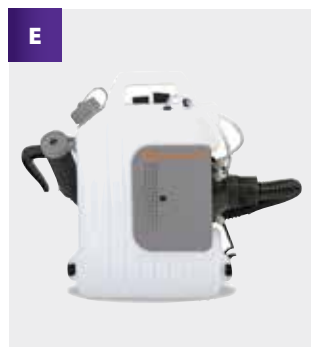

**A AR PRO**

Ręczny opylacz z komorą na 25 g proszku i pompką w formie gruszki. Elastyczna końcówka o długości 30 cm umożliwia dokładne dotarcie z preparatem w szczeliny. W zestawie pompka w formie gruszki, zasobnik na 25 g proszku, elastyczna końcówkę 30 cm, wytrzymała tubę do przechowywania i transportu, dwie dysze (fi = 4 mm), miarka 5 g do nakładania proszku.

ARBULB-KIT / 319-000294**1SZT.****23%****B BULB DUSTER**

Opylacz ręczny z doskonałym rozpyleniem proszku. W komplecie klips ułatwiający mocowanie do paska oraz końcówki ułatwiające aplikację preparatu do trudno dostępnych miejsc. Solidna konstrukcja, samouszczelniająca się, nie wymaga dodatkowych uszczelek.

B&GBULBDUST / 305-000019**1SZT.****23%****C DR5 DUSTER OPYLACZ BIRCHMEIER**

Aplikator do substancji w formie proszku, składający się ze zbiornika mieszczącego 2-4 kg proszku oraz pompki umożliwiającej dobitnie ciśnienia bez konieczności korzystania z zewnętrznego źródła (np. kompresora). Maksymalne ciśnienie pracy 4 Bar. Zbiornik ma wentyl bezpieczeństwa oraz zawór umożliwiający wprowadzenie ciśnienia z kompresora. W zestawie wraz z opylaczem znajdują się 3 końcówki ułatwiające precyzyjną aplikację proszku.

DR5DUSTER / 305-000020**1SZT.****23%****D DR5 MINI FLEX TIP**

Elastyczna końcówka do zastosowania z DR5 Duster. Umożliwia ona zastosowanie preparatów w formie pyłu w trudno dostępnych miejscach. Elastyczny przewód o długości 50cm i średnicy 6mm, kompaktowy, wytrzymały i lekki umożliwiający precyzyjne opylanie. Końcówka może być wygięta w różne kształty, aby umożliwić łatwy zabieg opylania w trudno dostępnych obszarach.

DR5FLEXTIP / 318-000045**1 SZT.****23%**

A AR 8 PRO KIT

Opylacz z lancą 7 m, komorą na 25 g proszku. Zbiornik 1L ze stali nierdzewnej można dobijać ciśnieniem 6-7 bar z kompresora lub pompki na wentyl samochodowy. Elastyczna końcówka 35 cm umożliwi dokładne dotarcie z preparatem w szczeliny. AR 8 Pro Kit umożliwi opylanie z ziemi gniazd os i szerszeni znajdujących się na wysokości od 2 do 8 m, bez konieczności stosowania drabiny. Złożona lanca jest krótsza niż 1,20 cm.

AR8PROKIT / 305-000035**1SZT.****23%****B WASP WAND**

WaspWand jest łatwo dopasowanym do opylaczy DR5 Duster urządzeniem, pozwalającym sprawnie kontrolować zawór powietrza, przy stosowaniu insektycydów w formie proszku. Standardowy aplikator jest bardzo lekki i waży około 580 g. Teleskopowa lanca po złożeniu jest długości ok. 1,2m. Po rozłożeniu długość wynosi ok. 4,6m. Proszek jest tłoczony na zewnątrz poprzez wewnętrzny przewód z zakrzywioną końcówką.

Zestaw zawiera:

- 2 odłączane końcówki , jedna prosta, druga nachylona pod kątem 45°
- Przewód wewnętrzny z blokadą proszku
- Torbę ochronną
- Rozsuwaną lancę

WASPWAND / 305-000022**1SZT.****23%****C DRABINA TELESKOPOWA TELESTEPS**

Drabina Telesteps Prime to pierwsza drabina teleskopowa o trójkątnej rurowej konstrukcji, dzięki której drabina jest sztywna skrętnie i mocniejsza niż kiedykolwiek wcześniej. Drabina została zaprojektowana do użycia pod kątem 75 stopni. Stopnie o szerokości 80 mm są ustawione płasko, gdy drabina opiera się o ścianę, co zapewnia dodatkowy komfort pod stopą. Wersja 3 metry ma stopnie 9 x 80 mm, a po całkowitym wysunięciu ma wysokość roboczą 3,8 m, po złożeniu drabiny mierzy zaledwie 79 cm.

- Europejska norma EN131
- Łatwa w transporcie i przechowywaniu
- Masa 10,2 kg

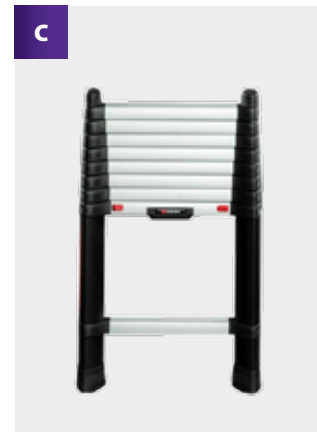
Drabina teleskopowa 3.3m**TELESTEP2 / 335-000033****1SZT.****23%****D TORBA OCHRONNA NA DRABINĘ TELESTEPS**

Trwała torba ochronna stworzona specjalnie do łatwiejszego transport Drabiny Telesteps.

TELEBAG / 335-000029**1SZT.****23%****E LADDER M8RIX PODKŁADKA POD DRABINĘ**

Proste urządzenie zabezpieczające, umieszczane pod drabiną, zapobiegające jej ślizganiu. Wykonane z wytrzymałego polipropylenu, składa się z płyty ze stali nierdzewnej zabezpieczonej ocynkowanymi wkrętami. Metalowe uchwyty znajdujące się pod spodem drabiny zapewniają stabilność. Może być stosowane na wszystkich niebezpiecznych zewnętrznych powierzchniach, takich jak chodnik, trawa, żwir oraz ściółka leśna. Przy użyciu wytrzymałych nasadek z gumy można stosować na niebezpiecznych powierzchniach w pomieszczeniu, takich jak płytki ceramiczne czy laminowane podłogi. Wymiary pola pod drabinę 54 x 13 cm.

LADDERPRO / 335-000034**1SZT.****23%**



A

A TORBA NA PESTYCYDY

Zamykana na suwak torba z nylonu powleczonego PCV. Wewnątrz torby znajdują się przegrody na pojemniki na pestycydy. Wymiary zewnętrzne torby 52 x 23 x 27 cm.

PESTBAG2 / 320-000024 1 SZT.**23%**

B

B POJEMNIKI NA PESTYCYDY

Przezroczysty pojemnik w kształcie walca na rodentycydy, pasuje do torby na pestycydy. Pojemność ok. 1,7 L

PESTJAR / 320-000026 1 SZT.**23%**

C

C CHWYTAK

Narzędzie przydatne do sięgania i podnoszenia. Długość narzędzia 95 cm, rozstaw szczęk do 8cm. Trzeba usunąć np. martwego gryzonia z terenu zakładu, narzędzie umożliwi pozbycie się gryzonia bez dotykania go rękoma.

LITTERPICK / 390-000089 1 SZT.**23%**

D

D POJEMNIK DO TRANSPORTU MASEK

Plastyczny pojemnik na pasku do przechowywania i transportu maski, pochłaniaczy, okularów itp.. Orientacyjne wymiary 150 x 185 x 260 [mm].

PPECARRYC / 320-000022 1 SZT.**23%**

E

E ZESTAW ZRASZAJĄCY RINSEKIT

Zestaw do zraszania RinseKit oferuje strumień wody pod ciśnieniem, bez konieczności pompowania czy zasilania baterijnego. RinseKit może być szybko (30 s) napełniany gorącą lub zimną wodą z kranu lub baterii zlewu (z adapterem). Opatentowane urządzenie RinseKit dysponuje zbiornikiem na ponad 7 litrów wody, oraz dyszą o siedmiu różnych nastawach, od strumienia po prysznic. Lekka konstrukcja sprawia, że można go przenosić jedną ręką. Idealny do szybkiego umycia rąk, obuwia czy zabrudzonych narzędzi. Zestaw oferowany jest z końcówką węża, przewodem/wężem 6', adapter do węża, zawór, i szybkozłączkę. Zestaw do zraszania RinseKit nie zawiera bisfenolu A (BPA), dzięki czemu jeżeli zostanie napełniony wodą pitną, będzie można jej użyć do celów spożywczych. Wymiary: 44cm x 30cm x 36cm

RINSEKIT / 390-000207 1 SZT.**23%**

DWIE APLIKACJE

JEDNO KOMPLETNE ROZWIĄZANIE DLA DDD

 Natychmiastowe powiadomienia o zmianach w branży

 Wyjątkowe apkooferty!

 I masz wszystko w małym palcu!

 Składaj zamówienia o dogodnej dla Ciebie porze, gdziekolwiek jesteś

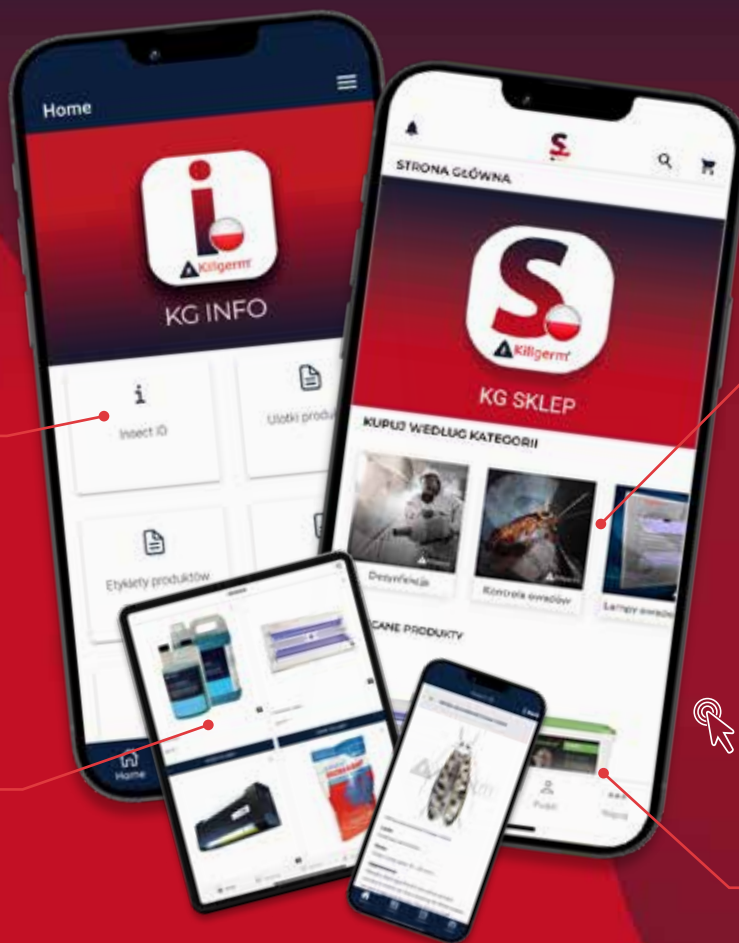

Aplikacje dostępne dla Android i iOS, na wszystkich urządzeniach mobilnych. W razie problemów z zeskanowaniem kodów QR odwiedź stronę killgerm.pl/aplikacje-mobilne/

Teraz możesz zamawiać nasze doskonałe produkty i uzyskać najświeższe, sprawdzone informacje, wszędzie tam, gdzie masz dostęp do Internetu.



Z aplikacjami Killgerm[®]
Info i Sklep
masz nas zawsze pod ręką



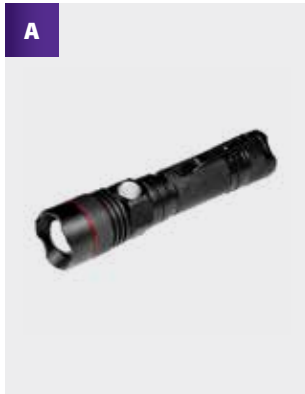

A

A LATARKA LED CLUSON AB200

Poreczna, kieszonkowa latarka inspekcyjna zasilana akumulatorem Li-ion 3000 mAh, [BRC18650]. Czas świecenia na jednym ładowaniu, od 2 do 6 godzin, zależnie od wybranego trybu. Regulowany strumień światła, zasięg do 300 m, dwa tryby mocy świecenia. Źródłem światła jest dioda LED, 500 lumenów. Aluminiowa obudowa oraz klips do zaczepienia np. za kieszeń. W zestawie przewód do ładowania z gniazda USB. Masa ok 120 g (z akumulatorem).

CLUAB200 / 330-000155

1 SZT.

23%



B

B LATARKA UV

Poreczna latarka emitująca światło UV, pomocna podczas poszukiwania śladów gryzoni (ekskrementów) po zastosowaniu preparatu DETEX lub przy wykorzystaniu fluorescencyjnego proszku śladowego. Baterie AAA w zestawie.

UVTORCHLED12 / 330-000100

1 SZT.

23%

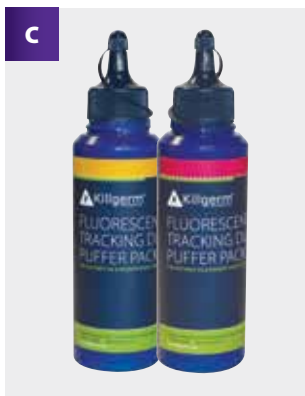

C

C FLUORESCENCYJNY PROSZEK ŚLADOWY

Nietoksyczny proszek pomocny w wykrywaniu obecności gryzoni i śledzeniu ich tras. Nanieść (za pomocą małego opylacza ręcznego) bardzo małą ilość proszku wokół obszaru, w którym podejrzewa się obecność gryzoni, i pozostawić na noc. Następnego dnia ślady gryzoni powinny być łatwo widoczne. W większości przypadków ślady pozostawiane przez gryzonia są łatwo widoczne. Zastosowanie fluorescencyjnej lampy/latarki UV może zwiększyć liczbę dostrzegalnych śladów. Pozostałości środka, w większości przypadków, dają się usunąć po zastosowaniu odpowiednich środków czyszczących. Dostępny w słoiku 250g oraz opakowaniu do opylania 100g.

FLURYEL250G / 230-000025

1 X 250 G

23%

FLURYEL100G / 230-000068

1 X 100 G

23%



D

D SAKARAT FLUORESCENCYJNY ŻEL ŚLADOWY

Sakarant fluorescencyjny żel śladowy to nietoksyczny preparat do profesjonalnego użytku podczas śledzenia myszy i szczurów. Można go stosować na powierzchniach poziomych i pionowych, wewnątrz i na zewnątrz. Ułatwia śledzenie tras gryzoni i odnajdywanie ich kryjówek.

SAKTRACKGEL/230-000091

1 SZT.

23%

CZERWONY / 230-000114

300 ML

23%

A MIKROSKOP CYFROWY

Ten Mikroskop Cyfrowy został stworzony z myślą o profesjonalistach, dla których doskonała jakość obrazu ma podstawowe znaczenia. Łatwe w obsłudze pokrętko regulujące ognisko/zbliżenie, pozwala uzyskać przybliżenie w zakresie od 10x do 50x (w zależności od odległości obiektu od mikroskopu). Dodatkowo, jeśli mikroskop ustawiony jest bezpośrednio nad obserwowanym obiektem, można uzyskać prawie 200x przybliżenie. Dzięki wbudowanym 4 białym diodom LED obiekt może być w pełni oświetlony co znacznie ułatwia obserwację. Rozdzielczość: 640*480 pikseli (VGA), Regulowane przybliżenie: 10x~50x, 200x, oświetlenie wbudowane: 4 białe diody LED, liczba klatek/s: do 30, interfejs: USB2.0 (długość kabla ok. 1,8m), wymiary: wys. 10,5cm x średnica 3,2cm, masa: 95 g, wymagania: procesor: Pentium 1.5 GHz, Celeron AMD Athlon lub szybsze. UWAGA Stojak mocujący mikroskop na biurko sprzedawany jest osobno.

Mikroskop Cyfrowy dostępny jest w komplecie z oprogramowaniem DinoCapture dla Windows, co umożliwia uzyskanie stałych zdjęć, obrazu wideo kręconego w czasie rzeczywistym w łatwy i szybki sposób. Posiadając gotowe zdjęcie można w łatwy sposób dodać tekst oraz inną grafikę wykorzystując narzędzia dostępne w dołączonym oprogramowaniu, następnie zapisać w bardzo dobrej rozdzielczości co ułatwia dalsze udostępnianie plików.

MICRODIG2 / 325-000033

MIKROSKOP

23%

**B STOJAK DO MIKROSKOPU**

Stojak mocujący mikroskop na biurko ułatwiający stabilną pracę urządzenia. Przegubowy uchwyt długości 30 cm umożliwia takie ustawienie mikroskopu, które trudno byłoby uzyskać stosując inny rodzaj stojaka. Stojak jest szczególnie przydatny przy większych zbliżeniach, gdy efekt drgającego obrazu „z ręki” może być bardziej widoczny. Stojak zawiera specjalne pokrętko wbudowane w podstawę, umożliwiające uzyskanie precyzyjnego zbliżenia, w sytuacji gdy regulacja obrazu pokrętkiem umieszczonym bezpośrednio na mikroskopie może być utrudniona.

MICRODIGSTAND / 325-000024

Stojak do mikroskopu

23%

**C POJEMNIK DO IDENTYFIKACJI OWADÓW**

Cylindryczny pojemnik z przykrywką do identyfikacji owadów, wykonany z przezroczystego tworzywa sztucznego. Pokrywa zintegrowana jest z lupą oferującą powiększenie 4,75 x. Średnica pojemnika 5cm, wysokość 7 cm.

INSECTVIEW / 325-000023

1 SZT.

23%

**D POJEMNIK NA PRÓBKĘ OWADÓW**

Plastikowy pojemnik z nakrętką, o wysokości 9 cm i średnicy 2,5 cm. Idealny do przechowywania i transportu próbek owadów. Opakowanie zawiera 20 pojemników.

INSECTPOT20 / 320-000027

20 SZT.

23%

**E LUPA LED KILLGERM**

Małe kompaktowe akcesorium wspomagające identyfikację owadów, jest wyposażone w dwie soczewki o powiększeniu 30x i 60x, oraz dwie diody LED, które sprawiają, że lupa idealnie nadaje się do stosowania w obszarach o słabym oświetleniu otoczenia. Lupę można przymocować do breloczka lub smyczy, dostarczana jest z futerałem o twardej obudowie.

325-000078

1SZT.

23%

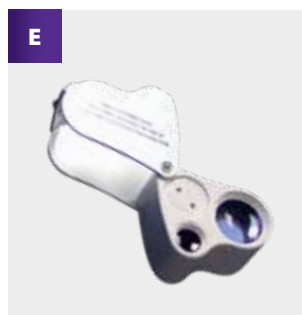

PRODUKTY DO INSPEKCJI

A



A FOTOPUŁAPKA

Cyfrowa kamera z czujnikiem ruchu umożliwia wykonanie zdjęć lub nagranie krótkich filmów. Zarejestrowany obraz może być przesłany przez MMS/GPRS lub zapisany na karcie micro SD. Do wysyłania zapisów wymagane jest umieszczenie w kamerze karty SIM. Materiał rejestrowany przy słabym oświetleniu jest czarno-biały. Pole widzenia 108°. Zasilanie: 8 baterii AA (poza zestawem).

SENSORCAM4/325-000040

1 SZT.

23%

B



B TC7 KAMERA TELESKOPOWA

Kamera z lekką teleskopową łancą o regulowanej długości od 1,5 do 7 m, przeznaczona do amatorskiego, profesjonalnego jak i przemysłowego zastosowania. Mini latarka do doświetlenia ciemnych obszarów. Wytrzymała giętka końcówka. Wytrzymały pokrowiec. Czas nagrywania do 3,5 h. W zestawie karta pamięci.

TC7CAMERA / 325-000075

1 SZT.

23%

C



C KAMERA INSPEKCYJNA WIFI

Bezprzewodowa kamera inspekcyjna (komunikacja przez WiFi), by łatwiej skontrolować trudno dostępne obszary. Współpracuje z urządzeniami z systemem Android lub iOS. Zestaw oprócz kamery zawiera pokrowiec oraz wiele przydatnych akcesoriów jak: tyczkę 1m, haczyk, magnes oraz elastyczną przedłużkę. Pełne naładowanie przez gniazdo USB C w ciągu 60 minut. Bezstykowy wykrywacz napięcia (50-1000V) z ostrzeżeniem wizualnym. Stopień zabezpieczenia IP 67.

325-000081

1 SZT.

23%

D



D KAMERA INSPEKCYJNA DELUXE

Kamera inspekcyjna z kolorowym wyświetlaczem LCD, umożliwiającą nagranie video lub zrobienie zdjęcia w razie potrzeby. Zakończona 9 mm obiektywem kamera łatwo sięga do zwyczajowo niedostępnych obszarów. Dostarczana w wytrzymałej walizce, wraz z kartą pamięci 2GB Micro SD.

INSPECTDELUXE / 325-000031

1 SZT.

23%

E



E KAMERA NOKTOWIZYJNA

Cyfrowa kamera noktowizyjna z funkcją rejestracji zdjęć i filmów. Zakres pracy od 3 do 200 metrów, również nocą. 8-krotny zoom cyfrowy. Rozdzielczość zapisu zdjęć do 12 MP, nagrywanie filmów do Full HD 1080p. Idealne narzędzie do obserwacji ptaków, gryzoni i innych zwierząt. Urządzenie dostarczane z akumulatorem o pojemności 2000 mAh. Do zapisywania zdjęć i nagrywania filmów konieczna jest karta pamięci MicroSD. Kartę pamięci należy dokupić osobno.

325-000082

1 SZT.

23%

ODZIEŻ PSZCZELARSKA

A RĘKAWICE PSZCZELARSKIE

Rekawice skórzane z elastycznym mankietem ułatwiającym ich zdejmowanie.

	ROZMIAR			
BEEGLOVE8 / 535-000028	8	para		23%
BEEGLO8.5 /	8½	para		23%
BEEGLOVE9 / 535-000029	9	para		23%
BEEGLO9.5	9½	para		23%
BEEGLOV10 / 535-000026	10	para		23%

A**B KAPELUSZ PSZCZELARSKI**

Kapelusz posiada dwie stalowe obręcze utrzymujące siatkę z dala od twarzy.

BEEKEEPER / 535-000033	SZT.		23%
------------------------	------	--	-----

B**C KURTKA PSZCZELARSKA (WERSJA DE LUXE)**

Dzięki wbudowanemu kapeluszowi i dwóm stalowym pierścieniom utrzymuje pszczoły i osy z dala od twarzy. Górna część, chroniąca głowę, jest zapinana na suwak błyskawiczny co umożliwia jej szybki demontaż i np. możliwość prowadzenia samochodu bez zdejmowania kurtki. Wersja DE LUXE jest wyposażona w pętle na końcach rękawów

BEEKEEPDELS / 535-000032	MAŁA (Up to 36")	SZT.		23%
BEEKEEPDELM / 535-000031	ŚREDNIA (do 44")	SZT.		23%
BEEKEEPDELL / 535-000030	BARDZO DUŻA (pow. 44")	SZT.		23%

C**SPODNIE PSZCZELARSKIE**

Spodnie są uzupełnieniem kurtki, wraz z nią tworzą kompletny strój. Elastyczny pas i zakończenia nogawek chronią przed przedostaniem się owadów pod spodnie. Rozmiary w calach. 1"=2,54 cm

BEETROUS	MAŁE (34" w pasie)	SZT.		23%
BEETROUM	ŚREDNIA (do 38")	SZT.		23%
BEETROUL	DUŻY (42" w pasie)	SZT.		23%

D KURTKA PSZCZELARSKA SENTINEL

Wysokiej jakości szara kurtka pszczelarska, zapewniająca lepszą ochronę niż klasyczna odzież pszczelarska. Lekka i wygodna w noszeniu, mankiety na rzep, kieszeń na telefon zapinana na zamek błyskawiczny. Trwałe zamki. Można prać w pralce.

SENTJACKET-M/535-000112	ŚREDNIA (do 54")	SZT.		23%
SENTJACKET-L/535-000113	DUŻA (do 56")	SZT.		23%

D**E KURTKA PSZCZELARSKA Z KAPELUSZEM**

Połączenie kapelusza, kurtki i osłony szyji. Kapelusz oraz osłona szyji są połączone z bluzą za pomocą zamka błyskawicznego. Umożliwia to szybki demontaż i np. bezpieczne prowadzenie samochodu. Z przodu kurtki duża kieszeń.

WASPJAC40 / 535-000038	40"	SZT.		23%
WASPJAC44 / 535-000039	44"	SZT.		23%
WASPJAC48 / 535-000040	48"	SZT.		23%

E

**A KOMBINEZON C110**

Kombinezon OxyChem C110 zapewnia ograniczoną* ochronę przeciwcemiczną typu 5/6. Wykonany jest z "oddychającej" włókniny polipropylenowej SpunbondMeltblownSpunbond (SMS) o masie 55g/m². Kombinezon C110 zapewnia ochronę przed pyłami promieniotwórczymi oraz posiada właściwości antyelektrostatyczne. Produkt kategorii 3 ŚOI. Kombinezon dostępny w kolorze białym lub niebieskim. Dwuczęściowy krój w kroku, elastyczne ściągacze w mankietach, nogawkach, talii i kapturze, elastyczna pętka na kciuk, wytrzymałe szwy.

	BIAŁY			
GROUP-OXYCHEMC110-M	M (wzrost 170-176 cm, klatka piers. 92-100 cm)	1SZT.		23%
GROUP-OXYCHEMC110-L	L (wzrost 176-182 cm, klatka piers. 100-108 cm)	1SZT.		23%
GROUP-OXYCHEMC110XL	XL (wzrost 182 -188 cm, klatka piers. 108-117 cm)	1SZT.		23%
GROUP-OXYCHEMC110XXL	XXL (wzrost 189-194 cm, klatka piers. 116-124 cm)	1SZT.		23%

**B KOMBINEZON C210**

Kombinezon ochronny OxyChem C210 jest przeznaczony do ochrony w miejscach narażonych na kontakt z materiałem infekcyjnym zakaźnym oraz zapewnia ograniczoną ochronę przeciwcemiczną typu 5/6. Wykonany jest z włókniny laminowanej folią mikroporowatą (MPFL) o masie 63g/m² +/- 2g/m². Warstwa zewnętrzna: folia polietylenowa. Warstwa wewnętrzna: włókna polipropylenowa. Włóknina (MPFL) posiada odporność na przenikanie czynników infekcyjnych. OxyChem C210 zapewnia również ochronę przed skażeniami promieniotwórczymi oraz posiada właściwości antyelektrostatyczne. Jego konstrukcja została zaprojektowana w taki sposób, aby zapewnić użytkownikowi jak najwyższy poziom bezpieczeństwa, ergonomii i komfortu podczas pracy. Dwukierunkowy zamek błyskawiczny z patką z materiału, dwuczęściowy krój w kroku, elastyczne ściągacze przy mankietach, nogawkach, talii i kapturze, elastyczna pętla na kciuk, wytrzymałe szwy overlockowe po wewnętrznej stronie.

	BIAŁY			
GROUP-OXYCHEMC210-M	M (wzrost 170-176 cm, klatka piers. 92-100 cm)	1SZT.		23%
GROUP-OXYCHEMC210-L	L (wzrost 176-182 cm, klatka piers. 100-108 cm)	1SZT.		23%
GROUP-OXYCHEMC210XL	XL (wzrost 182 -188 cm, klatka piers. 108-117 cm)	1SZT.		23%
GROUP-OXYCHEMC210XXL	XXL (wzrost 189-194 cm, klatka piers. 116-124 cm)	1SZT.		23%

**C KOMBINEZON C310**

Kombinezon ochronny OxyChem C310 jest przeznaczony do ochrony w miejscach narażonych na kontakt z materiałem infekcyjnym zakaźnym oraz zapewnia ograniczoną ochronę przeciwcemiczną typu 4/5/6. Wykonany jest z włókniny laminowanej folią mikroporowatą (MPFL) o masie 63g/m² +/- 2g/m². Warstwa zewnętrzna: folia polietylenowa. Warstwa wewnętrzna: włóknina polipropylenowa. Włóknina (MPFL) posiada odporność na przenikanie czynników infekcyjnych. Wzmocnione i dodatkowo uszczelnione taśmą szwy zapewniają ochronę typu 4. Kombinezon C310 zapewnia również ochronę przed skażeniami promieniotwórczymi oraz posiada właściwości antyelektrostatyczne. Dodatkowo podklejone szwy, trójpanelowy kaptur, dwukierunkowy zamek błyskawiczny z samoprzylepną patką, dwuczęściowy krój w kroku, elastyczne ściągacze przy mankietach, nogawkach, talii i kapturze, elastyczna pętla na kciuk, trwałe szwy overlockowe po wewnętrznej stronie, podklejone na zewnątrz niebieską taśmą.

	BIAŁY			
GROUP-OXYCHEMC310-M	M (wzrost 170-176 cm, klatka piers. 92-100 cm)	1SZT.		23%
GROUP-OXYCHEMC310-L	L (wzrost 176-182 cm, klatka piers. 100-108 cm)	1SZT.		23%
GROUP-OXYCHEMC310XL	XL (wzrost 182 -188 cm, klatka piers. 108-117 cm)	1SZT.		23%
GROUP-OXYCHEMC310XXL	XXL (wzrost 189-194 cm, klatka piers. 116-124 cm)	1SZT.		23%

KOMBINEZONY
OCHRONNE**A KOMBINEZON TYVEK® 600 PLUS TYP 4, 5 I 6**

KOMBINEZON TYVEK® 600 plus TYP 4, 5 i 6 zapewnia ochronę w kategoriach 4, 5 i 6. Zaprojektowany tak aby nie utrudniać poruszania się, a kaptur i jego elastyczne wykończenie ściśle przylegają do maski ochronnej. Szyty na szwach i dodatkowo klejony oferując doskonałe zabezpieczenie. Polecany do stosowania np. przy czyszczeniu ptasich odchodów.

	BIAŁY			
TYVEKCP-M / 515-000031	M (wzrost 168-176 cm, klatka piers. 92-100 cm)	1Szt.		23%
TYVEKCP-L / 515-000029	L (wzrost 174-182 cm, klatka piers. 100-108 cm)	1Szt.		23%
TYVEKCP-XL / 515-000030	XL (wzrost 180-188 cm, klatka piers. 108-116 cm)	1Szt.		23%
TYVEKCP XXL / 515-000032	XXL (wzrost 186-194 cm, klatka piers. 116-124 cm)	1Szt.		23%

**B KOMBINEZON TYVEK® 500 XPERT**

TYVEK® 500 Xpert to kombinezon ochronny z kapturem z wykończeniem z gumką wokół twarzy, na mankietach rękawów i nogawek oraz w talii. Kombinezon zgodny z wymaganiami dotyczącymi środków ochrony indywidualnej kategorii III. Ma powłokę antystatyczną i zapewnia ochronę przed ładunkami elektrostatycznymi, pod warunkiem odpowiedniego uziemienia. Kombinezon spełnia również wymogi normy EN 14126:2003 jako odzież typ 5-B i typ 6-B. Ochrona biologiczna: zgodnie z normą EN 14126

515-000088 / TYVEK500-XL	1Szt.		23%
---------------------------------	-------	--	-----

**C KOMBINEZON OCHRONNY NA SZERSZENIE**

Opatentowany kombinezon ochronny do zwalczania szerszenia Vespa Velutina wykonany jest z materiałów wysokiej jakości i posiada certyfikat AITEX Nr 2015EP2047. Kombinezon posiada odłączany kaptur z plastikową siatką 360°, homologowany hełm z pokrętkiem regulacyjnym, osłonę z poliwęglanu z aluminiowym wzmocnieniem i otworami wentylacyjnymi, certyfikowane gumowe rękawice antyprzebiciowe z wyściółką z kevlaru i rękawy z elastycznymi taśmami na końcach. W kombinezonie jest wyściełana ochrona na szyi, zamek błyskawiczny chroniony klapą zapinaną na rzep i regulowany pasek na kłame. Z przodu kombinezonu poniżej pasa znajdują się dwie kieszenie z solidnym zamkiem. Kolana, pośladki i łokcie mają dodatkowe ochraniacze. Na lewym ramieniu jest możliwość przymocowania strzykawki z adrenaliną. Kombinezon jest wyposażony w dwa opryskiwacze: jeden z tyłu, dwa elastyczne paski, a drugi przy pasku. U dołu nogawek znajdują się suwaki ułatwiające zakładanie butów i taśma, którą można założyć za podeszwy.

ROZM. M	WASPBUZOROJO-M / 535-000108	1Szt.		23%
ROZM. L	WASPBUZOROJO-L / 535-000106	1Szt.		23%
ROZM. XL	WASPBUZOROJO-XL / 535-000105	1Szt.		23%



MASKI PEŁNOTWARZOWE

**A MASKA PEŁNOTWARZOWA SUNDSTRÖM SR200**

Maska pełnotwarzowa SR 200 przeznaczona jest dla użytkowników, dla których najważniejsze jest maksymalne bezpieczeństwo i dobry komfort oddychania. Część twarzowa maski wykonana jest z materiałów i barwników dopuszczonych - w/g niemieckich testów FDA i BGA - do kontaktu z żywnością, co minimalizuje niebezpieczeństwo powstania alergii. Wszystkie pozostałe części z tworzyw sztucznych wykonane są z poliamidu. Maska posiada dwa zawory wydechowe i ma minimalne opory powietrza przy wydechu oraz proste w nakładaniu paski nagłowia wykonane z materiałów tekstylnych. Maskę cechuje wyjątkowo niska waga - 450 g. Przetestowana wg PN-EN 136-1998.

SUNDFULLMASK / 500-000020

1 SZT.

23%

**B MASKA PEŁNOTWARZOWA CLIMAX 731 S**

Pełnotwarzowa maska wielokrotnego użytku wykonana z silikonu. Wewnętrzna półmaska wykonana z termoplastycznego kauczuku. Panoramiczny, odporny na zadrapania i uderzenia poliwęglanowy wizjer zapewnia dobrą widoczność, a 5-cio punktowe, regulowane nagłowia ułatwia dopasowanie i zwiększa komfort użytkowania. Maska wyposażona jest w uniwersalny gwint na pojedyncze filtry i pochłaniacze zgodny z normą EN 148/1.

CLIMAX731S

1 SZT.

23%

**C MASKA PEŁNOTWARZOWA CLIMAX 731 R**

Pełnotwarzowa maska wielokrotnego użytku wykonana z naturalnej gumy. Część wewnętrzna twarzowa wykonana z miękkiej, naturalnej gumy. Panoramiczny, odporny na zadrapania i uderzenia poliwęglanowy wizjer zapewnia dobrą widoczność, a 5-cio punktowe, regulowane nagłowia ułatwia dopasowanie i zwiększa komfort użytkowania. Maska wyposażona jest w uniwersalny gwint na pojedyncze filtry i pochłaniacze zgodny z normą EN 148/1.

CLIMAX731R / 500-000365

1 SZT.

23%

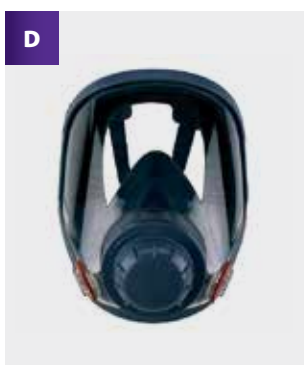
**D MASKA X8**

Lekka i super komfortowa dwufiltrowa pełnotwarzowa maska silikonowa składa się z korpusu, dużego panoramicznego wizjera z widzeniem peryferyjnym, dwóch wytrzymałych łączników bagietkowych z zaworami wdechowymi i uszczelkami oraz taśmami nagłowia. Poliwęglanowy wizjer maski jest odporny na zadrapania i zaparowanie. Maska może być używana z filtrami T-BM P2 R, T-BM A P2 R, T-BM P3 R, T-BM A P3 R, X2000-AG P3 R, filtrami kapsułkowymi X793 P3 R, X793C AP3 R, pochłaniaczami X701 A1, X702 A1E1, X703 ABEK1 i filtropochłaniaczami X70523 A2P3 R D, X70923 A1E1 P3 R D, X70926 ABEK1 P3 R D. Maski serii X8 są dostępne w rozmiarach M i L. .

500-000397

1 SZT.

23%

FILTRY I POCHŁANIACZE

A FILTR WSTĘPNY SR221

Filtr wstępny SR221 to dysk zatrzymujący większe cząstki, co zwiększa żywotność filtrów cząstek P3 oraz filtrów kombinowanych ABEK1-Hg-P3 R i A1BE2K1-Hg-P3 R. Filtr wstępny jest mocowany w uchwycie filtra wstępnego, a następnie przyczepiany do filtra cząstek lub filtra kombinowanego. Tworzywo poliester, grubość 1 mm, średnica 102 mm.

SUND166800 / 500-000354

5 SZT.

23%

A

**B POCHŁANIACZ A1 SUNDSTRÖM**

Chroni przed gazami i oparami organicznymi o temperaturze wrzenia powyżej 65°C.

SUNDFILA1 / 500-000024

1SZT.

23%

B

**C FILTR PRZECIWPYŁOWY P3 SUNDSTRÖM**

Bardzo wydajny filtr przeciwpylewy. Może być łatwo zamontowany przed pochłaniaczami Sundström celu utworzenia filtra zespolonego. Filtr przeciwpylekowy wydłuża przydatność pochłaniaczy, zatrzymując na sobie większe cząstki.

SUNDFILP3 / 500-000028

1SZT.

23%

C

**D POCHŁANIACZ ABE2 SUNDSTRÖM**

Pochłaniacz ABE2 klasa 2 przeznaczony jest do stosowania w maskach i półmaskach Sundström. Chroni on przed: gazami i oparami organicznymi, np. rozpuszczalniki o temp. wrzenia pow. +65 °C (typ A), gazami i oparami nieorganicznymi, np. chlor, siarkowodor i cyjanowodor (typ B), kwaśnymi gazami i oparami, np. dwutlenek siarki i fluorowodor (typ E).

SUNDFILB2 / 500-000027

1SZT.

23%

D

**E POCHŁANIACZ SUNDSTRÖM ABEK1**

Pochłaniacz ABE1 klasa 1 przeznaczony jest do stosowania w maskach i półmaskach Sundström. Chroni on przed gazami i oparami: organicznymi (typ A), nieorganicznymi [chlor, siarkowodor, cyjanowodor] (typ B), kwaśnymi [dwutlenek siarki, fluorowodor] (typ E) i amoniakiem oraz niektórymi aminami [np. etylenodwuaminą] (typ B).

SUNDFILABEK / 500-000029

1SZT.

23%

E

**F ADAPTER SUNDSTRÖM DO MASKI PEŁNOTWARZOWEJ**

Adapter o średnicy gwintu 40 mm, umożliwiający stosowanie filtrów Sundström w maskach (np CK1100) o wkręcanych pochłaniaczach.

SUNDFULLAD / 500-000023

1 SZT.

23%

F

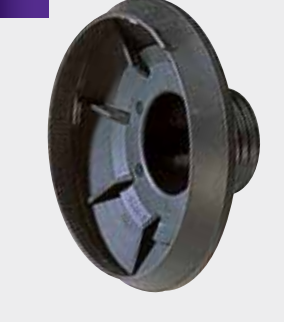

PÓŁMASKI

A

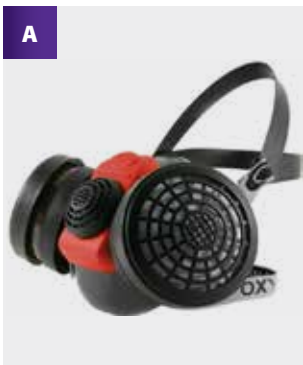

A PÓŁMASKA 756-R Z ABEK1P3

Półmaska 756-R z gumy z dwoma filtropochłaniaczami ABEK1P3. Maska testowana zgodnie z normą EN140:1998.

Zestaw składa się z półmaski i dwóch pochłaniaczy ABEK1P3. Korpus półmaski wykonany jest z gumy o bardzo wysokiej odporności, łatwo dopasowuje się do twarzy użytkownika i zapewnia wyjątkowy komfort użytkowania. W korpusie umieszczony jest zawór wydechowcy i dwa złącza do filtropochłaniaczy.

CLX756RABEK1P3/500-000375

1 SZT.

23%

B

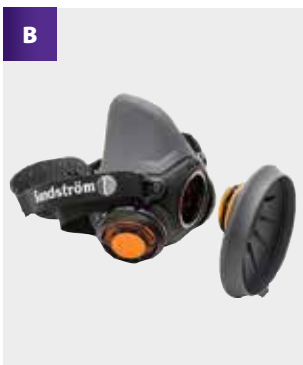

B PÓŁMASKA SR900

Półmaska SR 900 Sundström wykonana jest z TPE (termoplastyczny elastomer) i PP (polipropylen). Wyposażona w 2 zawory wydechowe, charakteryzujące się niezwykle niskimi oporami przy wydechu. Perforowane osłony zaworów stanowią skuteczną ochronę membran wydechowych przed pyłami i aerozolami. Łatwe do regulacji paski tworzą mocowanie w kształcie litery V, a szerokie nagłówki zapewnia wygodne i pewne dopasowanie. Maska wyposażona jest dodatkowo w uchwyt filtra wstępnego. Półmaskę SR 900 można stosować w połączeniu z filtrami marki Sundström, Półmaska sprzedawana bez filtrów i pochłaniaczy, które należy zamówić dodatkowo.

SUNDHALFMASK / 500-000021

1 SZT.

23%

C



C POJEMNIK DO TRANSPORTU MASEK

Plastykowy pojemnik na pasku do przechowywania i transportu maski, pochłaniaczy, okularów itp.. Orientacyjne wymiary 150 x 185 x 260 [mm].

PPECARRYC / 320-000022

1 SZT.

23%

D



D PÓŁMASKA X6

Półmaska przeciwgazowa wielokrotnego użytku wykonana z gumy termoplastycznej TPR. Dwa łącza bagnetowe. Półmaska może być używana z filtrami T-BM P2 R, T-BM A P2 R, T-BM P3 R, T-BM A P3 R, X2000-AG P3 R, filtrami kapsułkowymi X793 P3 R, X793C AP3 R, pochłaniaczami X701 A1, X702 A1E1, X703 ABEK1 i filtropochłaniaczami X70523 A2P3 R D, X70923 A1E1 P3 R D, X70926 ABEK1 P3 R D Półmaski serii X6 są dostępne w rozmiarach S, M i L. Półmaska sprzedawana bez filtrów i pochłaniaczy, które należy zamówić dodatkowo.

500-000395

1 SZT.

23%

E



E PÓŁMASKA X7

Półmaska przeciwgazowa wielokrotnego użytku z silikonu. Półmaska posiada dwa łącza bagnetowe. Półmaska charakteryzuje się dużą odpornością i wytrzymałością. Półmaska może być używana z filtrami T-BM P2 R, T-BM A P2 R, T-BM P3 R, T-BM A P3 R, X2000-AG P3 R, filtrami kapsułkowymi X793 P3 R, X793C AP3 R, pochłaniaczami X701 A1, X702 A1E1, X703 ABEK1 i filtropochłaniaczami X70523 A2P3 R D, X70923 A1E1 P3 R D, X70926 ABEK1 P3 R. W ciągłej sprzedaży dostępne są półmaski w rozmiarze L. Rozmiary S i M dostępne są na zamówienie.

500-000396

1 SZT.

23%

FILTRY I POCHŁANIACZE

A FILTROPOCHŁANIACZ ABEK3 DO 731

Filtropochłaniacz A2B2E2K2P3 R D ze standardowym gwintem RD40 1/7 (zgodnym z EN148-1). Do ochrony przed parami organicznymi o temperaturze wrzenia wyższej niż 65 °C, nieorganicznymi gazami i parami, dwutlenkiem siarki (SO2), amoniakiem (NH3) i jego pochodnymi, oraz przed pyłami, dymami i mgłami.

Pasuje np. do masek Climax 731 i innych z gwintem zgodnym z EN 148-1.

CLIMAXABEK3/500-000366

1 SZT.

23%



B FILTROPOCHŁANIACZ ABEK3 DO 732

Filtropochłaniacz 757-NA1B1E1K1P3RD jest przeznaczony do użytku z maską 757 oraz 732-BS, w których zastosowano bagnetowy sposób połączenia. W jednej masce stosuje się dwa filtropochłaniacze. Chroni przed gazami i parami. Obudowa wykonana jest z polietylenu o wysokiej gęstości. Filtr P3 chroni przed cząsteczkami ciał stałych i cieczy.

CLIMAXABEK3732/500-000369

1 SZT.

23%

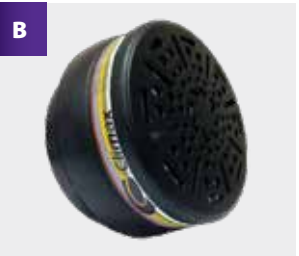

C FILTROPOCHŁANIACZ ABEK1P3 DO 755/756

Filtropochłaniacz A2B2E2K2P3 R D, z niestandardowym gwintem. Pasuje do półmasek Climax 755 i 756. Obudowa wykonana jest z polietylenu o wysokiej gęstości. Filtr P3 chroni przed cząsteczkami ciał stałych i cieczy. Znajduje się ponad pochłaniaczem gazów.

CLX755ABEK1P3-FP/500-000374

1 SZT.

23%



D FILTROPOCHŁANIACZ X70523 A2P3

Filtropochłaniacz X70523 A2P3 R D jest produktem wielokrotnego użytku do półmasek dwufiltrowych. Chroni przed organicznymi parami i gazami, o temperaturze wrzenia powyżej 65°C (kolor brązowy) przy stężeniu objętościowym w powietrzu nie przekraczającym 0,5% oraz przed pyłami, dymami i mgłami. Filtropochłaniacz posiada złącze bagnetowe pozwalające na łączenie z półmaskami serii X6 i X7 oraz maskami serii X8. Nie używać w środowisku, w którym stężenie tlenu jest mniejsze niż 19,5% oraz w obecności nieznanymi gazów. Przechowywać w oryginalnym opakowaniu wraz z instrukcją, bez podłączonych elementów oczyszczających w temperaturze od -20°C do +30°C i wilgotności RH<80%. Chronić przed bezpośrednim działaniem światła słonecznego.

500-000392

1 X 2 SZT.

23%



E POCHŁANIACZ X703 ABEK1

Pochłaniacz X703 ABEK1 chroni przed organicznymi parami i gazami, o temperaturze wrzenia powyżej 65°C (kolor brązowy), nieorganicznymi parami i gazami, z wyjątkiem tlenku węgla (kolor szary), dwutlenkiem siarki oraz parami i gazami kwaśnymi (kolor żółty), amoniakiem oraz pochodnymi amoniaku (kolor zielony) przy stężeniu objętościowym w powietrzu nie przekraczającym 0,1%. Konstrukcja odchylna do tyłu zapewnia lepsze pole widzenia. Pochłaniacz X703 ABEK1 posiada złącze bagnetowe pozwalające na łączenie z półmaskami serii X6 i X7 oraz maskami serii X8. Nie używać w środowisku, w którym stężenie tlenu jest mniejsze niż 19,5% oraz w obecności nieznanymi gazów. Przechowywać w oryginalnym opakowaniu wraz z instrukcją, bez podłączonych elementów oczyszczających w temperaturze od -20°C do +30°C i wilgotności RH<80%. Chronić przed bezpośrednim działaniem światła słonecznego.

500-000391

1 X 2 SZT.

23%



KLASY I TYPY POCHŁANIACZY GAZOWYCH

Klasa filtra	Ochrona dla stężeń do:	Oznaczenie	Ochrona przed	Kolor kodowy
1	0,1% stężenia objętych. = 1 000 ppm	A	gazami i oparami organicznymi o temp. wrzenia > 65°C	brązowy
2	0,5% stężenia objętych. = 5 000 ppm	B	gazami i oparami nieorganicznymi, z wyjątkiem CO, np. chlor, siarkowodór	szary
3	1,0% stężenia objętych. = 10 000 ppm	E	gazy kwaśne, np. dwutlenek siarki	żółty
		K	amoniakiem i pochodnymi amoniaku	zielony

ppm = cząstka na milion

Po nasyceniu, przenikanie pochłaniacza będzie następowało w szybszym tempie. Pochłaniacze powinny być wymienione odpowiednio wcześniej przed nasyceniem. Należy używać wyłącznie pochłaniaczy z nieuszkodzonych opakowań. **Pochłaniacze gazowe chronią tylko przed gazami/oparami.**

BIOCYDY NALEŻY UŻYWAĆ Z ZACHOWANIEM OSTROŻNOŚCI. PRZED UŻYCIEM NALEŻY PRZECZYTAĆ ETYKIETĘ I INFORMACJE DOTYCZĄCE PRODUKTU.

GENERATORY OZONU

Ozonatory, urządzenia wytwarzające ozon, znajdują zastosowanie przy usuwaniu przykrych zapachów jak również w dezynfekcji. Ozon trwale usuwa wszystkie niechciane zapachy, które wniknęły w ściany, meble, wykładziny itp. Szybko i skutecznie odświeża pokoje hotelowe, restauracje, sale konferencyjne. Skutecznie neutralizuje zapachy spowodowane: paleniem papierosów, pożarem, zalaniem, gotowaniem, rozkładającymi się zwałkami. Ozon ma również silne właściwości dezynfekcyjne. Zabija bakterie, wirusy oraz grzyby a także neutralizuje alergeny.

A



A TRIOXYGEN 5

Generator, który pomimo swoich niewielkich rozmiarów jest w stanie wyprodukować ozon w ilości 5 g/h. Wbudowany elektroniczny timer oraz licznik godzin pracy pozwalają na określenie czasu przeprowadzanego procesu.

Dane techniczne: produkcja ozonu - 5 g/h, wydajność wentylatora - 420 m³/h, kubatura pomieszczenia - do 250 m³, dodatkowe funkcje: elektroniczny timer, licznik godzin pracy, filtr - G2, napięcie zasilające - 230 V AC, moc - 120 W, wymiary (dł. x szer. x wys.) - 365 x 360 x 235 mm, waga - 6,91 kg

TRIOXYGEN5

1SZT.

23%

B



B TRIOXYGEN 10

Trioxigen 10 wytwarza ozon w ilości do 10 g/h. Posiada wbudowany timer, co umożliwia ustawienie czasu jego pracy. Dostępny jest w wykonaniu tradycyjnym, DUO, DOU INOX oraz DUCT. DUO ma możliwość wyłączenia jednej elektrody i regulacji wydajności. DUO INOX ma cechy DUO i jest wykonany ze stali nierdzewnej. W DUCT jest opcja zainstalowania rury o średnicy 100 mm. Wbudowana turbina sprawia, że rura nieznacznie zmniejsza przepływ ozonu, dzięki czemu nie odczuwamy spadku wydajności ozonatora. Urządzenie przeznaczone do dezynfekcji kanałów nawiewnych.

Dane techniczne: produkcja ozonu - 10 g/h, wydajność wentylatora - 755-815 m³/h, kubatura pomieszczenia - do 500 m³, dodatkowe funkcje: elektroniczny timer, licznik godzin pracy, filtr - G2, napięcie zasilające - 230 V AC

TRIOXYGEN 10

1SZT.

23%

TRIOXYGEN 10 DUO

1 SZT.

23%

TRIOXYGEN 10 DUO INOX

1 SZT.

23%

TRIOXYGEN 10 DUCT

1 SZT.

23%

C



C TRIOXYGEN 20

Model Trioxigen 20 to wszechstronne urządzenie, umożliwiające przeprowadzanie ozonowania w każdym pomieszczeniu. Dzięki produkcji ozonu 20 g/h nadaje się do użytku głównie w dużych pomieszczeniach.

Dane techniczne: produkcja ozonu - 20 g/h, wydajność wentylatora - 1865 m³/h, kubatura pomieszczenia - do 1000 m³, dodatkowe funkcje - elektroniczny timer, licznik godzin pracy, możliwość wyłączenia jednej elektrody, filtr - G2, napięcie zasilające - 230 V AC, moc - 450 W, wymiary (dł. x szer. x wys.) - 365 x 495 x 367 mm, masa - 12,00 kg, obudowa z aluminium.

TRIOXYGEN20 / 390-00096

1 SZT.

23%

D



D TRIOXYGEN 40

Trioxigen 40 to ozonator przeznaczony do największych pomieszczeń. Wygodny w transporcie dzięki wbudowanym obrotowym kółkom oraz wygodnym rączkom. Posiada wyłącznik czasowy, licznik godzin pracy oraz możliwość redukcji wydajności o połowę - do 20 g/h poprzez wyłączenie jednej z elektrod. Istnieje też możliwość sterowania urządzeniem przez miernik ozonu, który pomaga utrzymać jego stałe stężenie.

Dane techniczne: produkcja ozonu - 40 g/h, wydajność wentylatora - 2 x 1865 m³/h, kubatura pomieszczenia - do 2000 m³, dodatkowe funkcje - elektroniczny timer, licznik godzin pracy, możliwość wyłączenia jednego modułu, filtr - G2, napięcie zasilające - 230 V AC, moc - 900 W, wymiary (dł. x szer. x wys.) - 368 x 494 x 845 mm, masa - 25,00 kg; obudowa z aluminium.

TRIOXYGEN40

1SZT.

23%

A ZAMGŁAWIACZ TERMICZNY PULSFOG K-10 SP

Urządzenie do zamgławiania na gorąco. Pulsfog K-10 SP ma odrzutowy silnik pulsacyjny, zbiornik paliwa o pojemności 2L, max. zużycie paliwa 1,9L/h. Zbiornik cieczy roboczej o pojemności 5L, wydatek cieczy roboczej 10-35 L/h. Masa pustego urządzenia: 7 kg. Zasięg mgły z nośnikiem: 25 m

**PULSFOGK10SP/310-000051****1SZT.****ZAPYTAJ O CENĘ****23%****A****B ZAMGŁAWIACZ TERMICZNY PULSFOG K-10 STANDARD**

Urządzenie do zamgławiania na gorąco. Pulsfog K-10 Standard ma odrzutowy silnik pulsacyjny, zbiornik paliwa o pojemności 2L, max. zużycie paliwa 1,9L/h. Zbiornik cieczy roboczej o pojemności 9L, wydatek cieczy roboczej 10-35 L/h. Masa pustego urządzenia: 8,5 kg. Zasięg mgły z nośnikiem: 25 m

**PULSFOGK10STD/310-XXXXXX****1SZT.****ZAPYTAJ O CENĘ****23%****B****C DEZA FOG**

100-200 ml / L roztworu

Preparat wspomagający zamgławianie (powoduje dłuższe utrzymywanie się mgły). Preparat jest doskonałym nośnikiem wielu preparatów dezynfekcyjnych i owadobójczych; w znaczący sposób poprawia zabieg zamgławiania.

DEZAFOG10KG**10 KG****23%****DEZAFOG05KG****5 KG****23%****C****D MEGAFOG PROFESSIONAL**

MegaFog Professional to preparat zwiększający skuteczność działania środków biobójczych i ochrony roślin podczas przeprowadzania zabiegu zamgławiania. Dzięki swoim właściwościom znacznie zwiększa zasięg zamgławiacza, powoduje dłuższe utrzymanie się mgły oraz zwiększa i przedłuża skuteczność preparatów użytych do zamgławiania.

MEGAFOPR05L / 190-000130**1 X 5 L****23%****MEGAFOPR20L / 190-000131****1 X 20 L****23%****D**

SYSTEM ULV EXODUS

JAKIE SĄ PODSTAWOWE ZALETY SYSTEMU ULV EXODUS?

- Optymalna wielkość kropelek – badania wykazały, że w przypadku stosowania metody ULV w zakresie ochrony zdrowia publicznego, średnia wielkość kropelek powinna wynosić pomiędzy 10 a 15 mikron, natomiast ponad 90% kropelek powinno być mniejsze niż 50 mikron. Niezależne badania przeprowadzone przez Instytut w Londynie udowodniły, że Exodus 8/24 generuje kropelki z VMD między 12.7 a 13.3 mikron w przypadku produktów opartych na oczyszczonej nafcie i 17.5 mikron dla produktów opartych na wodzie; ponad 98% kropelek było mniejszych niż 40 mikron.
- Przyjazna dla środowiska – ze względu na to, że stosowane są kropelki optymalnej wielkości dla osiągnięcia zamierzonych efektów wykorzystuje się mniejszą ilość preparatu niż w przypadku mniej efektywnych zabiegów.

- Ekonomiczny – oszczędzamy na preparatach i kosztach przeprowadzania zabiegów.
- Mocna i niezawodna konstrukcja – Exodus pozwala na niezawodną i bezproblemową pracę.
- Krótszy okres oczekiwania – optymalna wielkość kropelek zapewnia, że produkt osiadzie w ciągu godziny, tym samym możemy powrócić do miejsc gdzie przeprowadzane są zabiegi szybciej.
- Uniwersalny – system można stosować przeciwko wielu gatunkom owadów i mikroorganizmów, w różnych sytuacjach. Wymienne butelki oznaczają, że straty chemikaliów są minimalne.



JAKIE SĄ ZALETY UNIKATOWEGO SYSTEMU Z CZASOMIERZEM?

Urządzenia z wbudowanym i specjalnie opracowanych czasomierzem mają trzy podstawowe zalety.

Po pierwsze, mogą być nastawione w ciągu dnia i uruchomić się "po godzinach", kiedy pracownicy nie muszą być obecni, co pozwala zaoszczędzić czas i pieniądze. Czasomierz cyfrowy jest bardzo precyzyjny i można go ustawić w taki sposób, że będzie on przeprowadzał zabieg w wyznaczonych miejscach codziennie, w przeciągu od 2 sekund do 29 minut, w zależności od potrzeb.

Po drugie, zastosowanie czasomierza pozwala na rozpylanie bardziej precyzyjnych dawek preparatu.

Po trzecie, inspektorzy podczas nastawiania urządzenia nie muszą być ubrani w specjalną odzież ochronną, co czasami może budzić pewien niepokój wśród klientów.

ILE KOSZTUJE UŻYWANIE SYSTEMU ULV EXODUS?

Preparaty ULV to skoncentrowane chemikalia. W związku z małą optymalną wielkością kropelek i ich szybkim rozpyleniem, niezbędna ilość preparatu jest bardzo niewielka. Na przykład, w pokoju o wymiarach 5m x 8m x 2.5m (100m³) wystarczy zastosować 10 ml standardowego preparatu ULV, co przy wykorzystaniu Exodus 8/24 zajmie tylko 17 sekund. Koszt preparatu wyniesie około 3 złotych. Liczby mówią same za siebie.

ULV MA BARDZO SZEROKIE ZASTOSOWANIE. OTO KILKA SUGESTII –

- Gospodarstwa domowe i obiekty handlowe
- Obróbka śmieci
- Miejsca przygotowywania i przechowywania żywności
- Środki transportu
- Magazyny
- Obiekty hodowli zwierząt
- Samoloty

SYSTEM ULV...

- Ekonomiczny
- Uniwersalny
- Szybki i efektywny
- Krótki okres oczekiwania na powrót
- Niska szkodliwość dla środowiska
- Do dezynfekcji
- Do zwalczania nieprzyjemnych zapachów
- Do kontroli owadów
- ...cenne narzędzie dla rozwoju waszej firmy

A	SYSTEM ULV				
	220V	EXODUS063 / 310-000040	1SZT.		23%
B	TORBA OCHRONNA NA EXODUS ULV				
	TORBA	EXODUSBAG / 320-000020	1SZT.		23%

CO TO JEST ULV (ULTRA LOW VOLUME)?

ŚWIATOWA ORGANIZACJA ZDROWIA DEFINIUJE ULV W SPOSÓB NASTĘPUJĄCY:

„Technika ULV polega na zastosowaniu minimalnych ilości preparatów owadobójczych potrzebnych do osiągnięcia zamierzonych efektów biologicznych przy maksymalnie możliwej ekonomii.”

Poprzez zastosowanie odpowiedniej formułacji preparatów oraz użycie odpowiedniego urządzenia można to osiągnąć.

NA CZYM POLEGA ULV?

Specjalne urządzenie, zazwyczaj generator aerozolu, wytwarza dużą ilość małych kropelek. Następnie rozpylone kropelki przenikają do wszelkich miejsc w pomieszczeniu gdzie jest przeprowadzany zabieg. Kluczową kwestią skutecznego zastosowania tej metody jest optymalna wielkość kropelek. Muszą być odpowiednio małe, ażeby nie opadały natychmiast i dłużej pozostawały w powietrzu, a z drugiej strony nie mogą być za małe. Badania wykazały, że optymalna wielkość kropelek stanowi około 15 mikronów.



Strumienie powietrzne przenoszą takie kropelki nawet do niewielkich otworów i szczelin, gdzie trudno jest dotrzeć za pomocą konwencjonalnych zabiegów. Są one również wystarczająco ciężkie i osiadają w ciągu godziny, co pozwala na możliwość szybkiego powrotu do pomieszczeń gdzie przeprowadzany jest zabieg.



W przypadku oprysku termicznego większość kropelek jest zbyt mała (mniejsze niż 5 mikronów), żeby dotrzeć do celu, ponieważ nie są one w stanie pokonać okalającej je „zasłony powietrznej”.

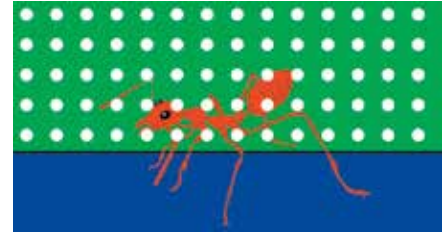



Natomiast stosowanie tradycyjnych rozpylaczy powoduje, że kropelki są stosunkowo duże (ponad 80 mikronów) szybko opadają w powietrzu i w związku z wysoką koncentracją płynów często pozostawiają nieprzyjemne ślady czy zapach.



BRODIFAKUM



A

A BRODIRAT PELLETT PL/2014/0150/MR		DLA PROFESJONALISTÓW	
 	Substancja czynna: brodifakum 0,005%		
Preparat w formie granulatu przeznaczony do zwalczania myszy i szczurów. Zwalczanie myszy: 10-20 g w co 2-3 m. Zwalczanie szczurów: 20-50 g w co 5-10 m.			
	BRODGR010K / 200-000311	1 X 10 KG	23%
	BRODGR025K / 200-000306	1 X 25 KG	23%





B

B BRODIRAT BLOCZKI PL2015/0185/MR		DLA PROFESJONALISTÓW	
 	Substancja czynna: brodifakum 0,005%		
Preparat w formie bloczków, dostępnych w wielkościach: 10g, 20g, 25 i 200g, przeznaczony do zwalczania myszy i szczurów. Zwalczanie myszy: 10-20 g co 2-3 m. Zwalczanie szczurów: 20-50 g w co 5-10 m			
	BLOCZKI 10G	BRODB10G010KG / 200-000629	KARTON 1 X 10KG
	BLOCZKI 20G	BRODB20G010KG / 200-000305	OPAKOWANIE 1 X 10 KG
	BLOCZKI200G	BRODB200G10KG / 200-000310	KARTON 1 X 10 KG
			23%
			23%
			23%



C

C BRODIRAT PASTA PL/2014/0149/MR		DLA PROFESJONALISTÓW	
 	Substancja czynna: brodifakum 0,005%		
Preparat w formie saszetek z pastą 15 g przeznaczony do zwalczania myszy i szczurów. Zwalczanie myszy: 10-20 g co 2-3 m. Zwalczanie szczurów: 20-50 g w co 5-10 m.			
	BRODPAS005K / 200-000312	OPAKOWANIE 1 X 5 KG	23%



D

D BRODY 2,5 PELLETT PL/2019/0384/MR/SBP		DLA PROFESJONALISTÓW	
Substancja czynna: brodifakum 0,0025%			
Gotowy do użycia preparat w formie niebieskiego granulatu do zwalczania myszy i szczurów wewnątrz i wokół budynków. Zwalczanie: szczurów 100-200 g na stację deratyzacyjną co 5m; myszy 20-40 g na stację deratyzacyjną co 5 m.			
	BRODYGR25KG	WOREK 1 X 25 KG	23%





E

E KLERAT KB PL/2014/0179/MR		DLA PROFESJONALISTÓW	
Substancja czynna: brodifakum 0,005%			
Kostki woskowe Klerat KB to gotowa do użycia trutka w postaci kostek woskowych zawierająca 0,05 g/kg brodifakum służąca jako środek gryzoniobójczy do profesjonalnego zwalczania szczurów i myszy wewnątrz pomieszczeń, na zewnątrz - wokół budynków oraz w kanałach ściękowych w celu ochrony zdrowia ludzi, zwierząt oraz ochrony produktów i materiałów. Zwalczanie szczurów: 20-200 g na stację deratyzacyjną. Zwalczanie myszy: 20 g na stację deratyzacyjną.			
	200-000785	OPAK. 1 X 5 KG	23%



F

F MURIBROM BRODIFAKUM KOSTKA PL/2016/0208/MR		DLA PROFESJONALISTÓW	
 	Substancja czynna: brodifakum 0,005%		
Preparat w formie kostek 10 i 20 g z otworem w środku, przeznaczony do zwalczania myszy i szczurów wewnątrz budynków i wokół budynków. Zwalczanie szczurów: 60-100 g na stację deratyzacyjną. Zwalczanie myszy: 60 g na stację deratyzacyjną.			
	MURBROD10G10KG / 200-000779	OPAK. 1 X 10 KG	23%
	MURBROD20G10KG / 200-000769	OPAK. 1 X 10 KG	23%

G MURIBROM BRODIFAKUM PASTA | PL/2016/0207/MR DLA PROFESJONALISTÓW

Substancja czynna: brodifakum 0,005%

Preparat w formie saszetek z pastą, przeznaczony do zwalczania myszy i szczurów wewnątrz budynków i wokół budynków.
Zwalczanie szczurów: 60-100 g na stację deratyzacyjną.
Zwalczanie myszy: 40 g na stację deratyzacyjną.

**MURBRODPAS15KG / 200-000791****OPAK. 1 X 15 KG****23%****H RATIMOR BRODIFACOU M KOSTKA | PL/2016/0223/MR DLA PROFESJONALISTÓW**

Preparat w formie bloczków woskowych 20 g do zwalczania myszy i szczurów wewnątrz i wokół budynków oraz w kanalizacji.
Zwalczanie myszy: od 10-20 g co 2-5 m. Zwalczanie szczurów: od 10-60 g w co 5-10 m

**RATBRODKW003KG****OPAKOWANIE 1 X 3 KG****23%****I RATIMOR BRODIFACOU PASTA | PL/2016/0222/MR DLA PROFESJONALISTÓW**

Preparat w formie pasty w saszetkach 10 g do zwalczania myszy i szczurów wewnątrz i wokół budynków oraz w kanalizacji.
Zwalczanie myszy: od 10-20 g co 2-5 m. Zwalczanie szczurów: od 10-60 g w co 5-10 m.

**RATBROD003KG****OPAKOWANIE 1 X 3 KG****23%****RATBROD025KG****OPAKOWANIE 1 X 25 KG****23%****J SAKARAT BRODIKILL PL | PL/2020/0454/MR/SBP DLA PROFESJONALISTÓW**

Preparat w formie ziarna do zwalczania szczurów i myszy wewnątrz i wokół budynków. Substancja czynna: brodifakum 0,005%.
Zwalczanie szczurów - do 100 g (przynęty luzem lub 1-4 saszetki po 25 g, 1-2 saszetki 50 g lub 1 saszetka 100 g) w karmniku deratyzacyjnym umieszczonym na każde 10 m². Zwalczanie myszy - do 50 g (przynęty luzem lub 1-2 saszetki po 25 g lub jedna saszetka 50 g) w karmniku deratyzacyjnym umieszczonym na każde 10 m².

**SAKBROD10KPL****10 KG****23%****K SOLO BLOX | PL/2023/0601/MR DLA PROFESJONALISTÓW**

Substancja czynna: brodifakum 0,005%

Preparat w formie bloków przypominających kostkę zębatą z otworem w środku. Do zwalczania myszy i szczurów. Zawiera ponad 16 różnych składników spożywczych wabiących gryzonia. Masa kostki 20 g lub 200 g

**KOSTKA 20G / 200-000183****1 X 4 KG****23%****KOSTKA 200 G / 200-000184****1 X 10 KG****23%****L TALON KOSTKA | PL/2014/0181/MR DLA PROFESJONALISTÓW**

Substancja czynna: brodifakum 0,005%



TALON KOSTKA to gotowa do użycia trutka w postaci kostek woskowych zawierająca 0,05 g/kg brodifakum służąca jako środek gryzoni-obójczy do profesjonalnego zwalczania szczurów i myszy wewnątrz pomieszczeń, na zewnątrz - wokół budynków oraz w kanałach ściekowych w celu ochrony zdrowia ludzi, zwierząt oraz ochrony produktów i materiałów. Zwalczanie myszy: 10-20 g co 2-3 m. Zwalczanie szczurów: 20-60 g w co 5-10 m.

**TALONKW010K / 200-000727****1 X 10 KG****23%**

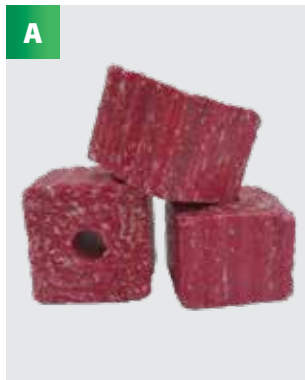
BROMADIOLON



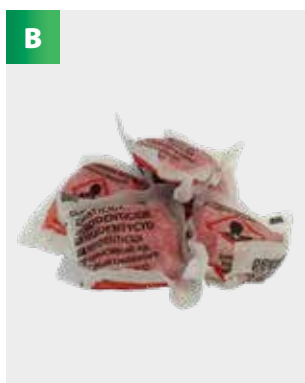

A

A	MURIBROM BROMADIOLON KOSTKA PL/2020/0451/MR/SBP	DLA PROFESJONALISTÓW
 	Substancja czynna: bromadiolon 0,005%	
Preparat w formie kostek 20 g z otworem w środku, przeznaczony do zwalczania myszy i szczurów wewnątrz budynków i wokół budynków, zwalczania szczurów na terenach otwartych i na składowiskach odpadów, zwalczania szczurów w kanałach ściekowych.		
Zwalczanie szczurów: 100-200 g na stację deratyzacyjną, 200 g na norę, 100-200 g na studzienkę kanalizacyjną.		
Zwalczanie myszy: 60-100 g na stację deratyzacyjną.		
	MURBROM20G10KG / 200-000770	OPAK. 1 X 10 KG
		23%





B

B	MURIBROM BROMADIOLON PASTA PL/2016/0207/MR	DLA PROFESJONALISTÓW
 	Substancja czynna: bromadiolon 0,005%	
Preparat w formie saszetek z pastą, przeznaczony do zwalczania myszy i szczurów wewnątrz budynków i wokół budynków. Zwalczanie szczurów: 60-100 g na stację deratyzacyjną.		
Zwalczanie myszy: 40 g na stację deratyzacyjną.		
	MURBROMPAS15KG / 200-000790	OPAK. 1 X 15 KG
		23%





C

C	NOTRAC BLOX PL/2014/0161/MR	DLA PROFESJONALISTÓW
 	Substancja czynna: bromadiolon 0,005%	
Preparat w formie bloków z otworem w środku. Przeznaczony do zwalczania myszy i szczurów. Masa kostki 28g.		
Zwalczanie myszy: 28 g przynęty w karmniku deratyzacyjnym co 2-4 m Zwalczanie szczurów: 2-10 bloczków (28 g) w karmnikach deratyzacyjnych co 5-10 m.		
	NOTRAC008K / 200-000302	1 X 8 KG
		23%





D

D	RATIMOR GRANULAT PL/2013/0090/A/MR	DLA PROFESJONALISTÓW
 	Substancja czynna: bromadiolon 0,005%	
Skutecznie wabiąca trutka w formie granulatu. Dzięki odpowiednio dużej twardości i wielkości granulek bardzo atrakcyjna dla gryzoni. Zawiera czynnik mumifikujący, zapobiegający rozkładowi martwych gryzoni oraz powstawania nieprzyjemnego zapachu. Zawiera Bitrex, wyjątkowo gorzką substancję zapobiegającą przypadkowemu spożyciu.		
Zwalczanie myszy: do 40 g co 2-5 m. Zwalczanie szczurów: do 200 g w co 5-10 m.		
	RATIMGR003K / 200-000308	OPAKOWANIE 1 X 3 KG
	RATIMGR10KGBAG / 200-000740	WOREK 1 X 10 KG
		23%



E

E	RATIMOR TRUTKA ZBOŻOWA PL/2021/0491/MR	DLA PROFESJONALISTÓW
 	Substancja czynna: bromadiolon 0,005%	
Preparat w formie zatrutych ziaren zbóż, przeznaczony do zwalczania myszy i szczurów wewnątrz budynków i wokół budynków.		
Zwalczanie szczurów: do 200 g na stację deratyzacyjną.		
Zwalczanie myszy: 20-30 g na stację deratyzacyjną.		
	WOREK 10 KG	200-000780
	OPAK. 1 X 10 KG	23%

BROMADIOLON

F RATIMOR KOSTKA WOSKOWA | PL/2013/0091/A/MR DLA PROFESJONALISTÓW

Substancja czynna: bromadiolon 0,005%

Bardzo atrakcyjna, skutecznie wabiąca kostka o doskonałej wydajności. Zawiera czynnik mumifikujący. Dostępne kostki w czterech wielkościach: 5g (sztabki); 20g z otworem; Zwalczanie myszy: do 40 g co 2-5 m. Zwalczanie szczurów: do 200 g w co 5-10 m.

	RATIMKW5G003/200-000307	GRYZKI 1 X 3 KG	23%
	RATIMKW5G010 / 200-000687	GRYZKI 1 X 10 KG	23%
	RATIMKW20G003KG/200-000739	KOSTKA Z OTW. 1 X 3 KG	23%
	RATIMKW010KG / 200-000299	KOSTKA Z OTW. 1 X 10 KG	23%

F**G** RATIMOR PASTA | PL/2013/0092/A/MR DLA PROFESJONALISTÓW

Substancja czynna: bromadiolon 0,005%

Bardzo atrakcyjna, skutecznie wabiąca pasta o doskonałej wydajności. Zawiera czynnik mumifikujący. Trutka w formie saszetek 10g w opakowaniu 3kg lub 20kg. Doskonała do kontroli gryzoni zarówno na zewnątrz jak i wewnątrz pomieszczeń. Zwalczanie myszy: do 40 g co 2-5 m. Zwalczanie szczurów: do 200 g w co 5-10 m.

	SASZETKI W WIADRZE 3 KG	RATIMPAS003K/200-000742	1 X 3 KG	23%
	SZASZETKI W WORKU 20 KG	RATIM025K / 200-000292	1 X 20 KG	23%

G**H** SAKARAT BROMABAIT PL | PL/2020/0452/MR/SBP DLA PROFESJONALISTÓW

Substancja czynna: bromadiolon 0,005%

Preparat w formie ziarna do zwalczania szczurów i myszy wewnątrz i wokół budynków.

Substancja czynna: bromadiolon 0,005%. Zwalczanie szczurów - do 100 g w karmniku deratyzacyjnym lub na punkt z przynętą umieszczonym na każde 10 m². Zwalczanie myszy - do 50 g w karmniku deratyzacyjnym lub na punkt z przynętą umieszczonym na każde 10 m².

	SAKBROMB10KPL	10 KG	23%
--	----------------------	--------------	------------

H

sakarát

I SAKARAT BROMA BLOCK PRO | PL/2022/0534/MR DLA PROFESJONALISTÓW

Substancja czynna: bromadiolon 0,005 %

Gotowa do użycia przynęta w formie kostki woskowej o masie 20 g z otworem przeznaczona do zwalczania myszy i szczurów wewnątrz i wokół budynków oraz szczurów na zewnątrz na terenach otwartych.

	SAKBROMBL	1 X 10 KG	WKRÓTCE	23%
--	------------------	------------------	----------------	------------

I

NOWE

**J** SAKARAT BROMA PASTA PRO | PL/2021/0469/MR DLA PROFESJONALISTÓW

Substancja czynna: bromadiolon 0,005 %

Gotowa do użycia przynęta w formie pasty w saszetkach, o masie 20 g, przeznaczona do zwalczania myszy i szczurów wewnątrz i wokół budynków oraz szczurów na zewnątrz na terenach otwartych.

	SAKBROMPA	1 X 10 KG	WKRÓTCE	23%
--	------------------	------------------	----------------	------------

J

NOWE



CHOLEKALCYFEROL

**A HARMONIX RODENT PASTE | PL/2021/0464/MR**

Substancja czynna: cholekalcyferol 0,075%

Nowoczesna, gotowa do użyciu trucizna na gryzonia, w formie miękkiej pasty w saszetkach po 20 g, opracowana jako narzędzie dla profesjonalistów w celu zwalczania populacji myszy domowych, szczurów śniadych i szczurów wędrownych. Zwalczanie szczurów: 100-200 g produktu na punkt. Zwalczanie myszy: 20 g produktu na punkt.

HARMPASTE005KG/200-000756**OPAK. 1 X 5 KG****23%****B SELONTRA | PL/2021/0462/MR**

Substancja czynna: cholekalcyferol 0,075%

Gotowa do zastosowania przynęta w formie miękkiej kostki, przeznaczona do profesjonalnego zwalczania populacji szczurów wędrownych, szczurów śniadych i myszy domowych. Do stosowania w odpornych na manipulację stacjach deratyzacyjnych wewnątrz i wokół budynków. Zwalczanie szczurów: 100-140 g przynęty (5-7 saszetek) na stację deratyzacyjną co 5-10 m. Zwalczanie myszy: 20-40 g przynęty (1-2 saszetki) na stację deratyzacyjną co 1-2 m.

SELON005KG/200-000755**OPAK. 1 X 5 KG****23%**

FLOKUMAFEN

**C STORM® SECURE | PL/2014/0119/MR**

Substancja czynna: flokumafen 0,005%

Storm® Secure silny jednodawkowy rodenticyd w formie bloczków woskowych o masie 20g, z rozdrobnionymi ziarnami zbóż, zawierających flokumafen. Charakteryzują się one bardzo dobrymi właściwościami smakowymi, zawierają substancję chroniącą przed pleśnią, co przedłuża ich przydatność i trwałość, gdy są stosowane wewnątrz, jak i na zewnątrz budynków. Bloczki mają centralnie umieszczone otwory służące do bezpiecznego mocowania. Zwalczanie myszy: jedna kostka (20 g) co 2 m. Zwalczanie szczurów: 3 kostki (60 g) co 5 m.

**STORMSEC010K / 200-000319****OPAKOWANIE 1 X 10 KG****23%**

KUMATETRALYL

**D PIANA RACUMIN FOAM | PL/2014/0139/MR**

Substancja czynna: kumatetralyl 0,4%

Preparat w formie piany do stosowania jako środek wspomagający standardowo działające rodenticydy. Piana przykleja się do sierści gryzonia podczas przechodzenia przez otwory i szczeliny. Gryzoń intensywnie się myje, a substancja czynna jest w ten sposób spożywana. Ze względu na mechanizm działania substancji należących do grupy antykoagulantów skutki zastosowania produktów gryzoniobójczych je zawierających można zaobserwować po upływie 4-10 dni po spożyciu przynęty. Zwalczanie szczurów: 20-30 g produktu na otwór, szczelinę lub przejście. Zwalczanie myszy: 4-30 g produktu na otwór, szczelinę lub przejście.

**RACUMIN / 200-000330****1 X 500 ML****23%****E RACUMIN EXPERT | PL/2022/0573/MR**

Substancja czynna: kumatetralyl 0,0027 g/100 g

Gotowy do użycia preparat w formie pasty w saszetkach 20 g do zwalczania szczurów, normic i normików. Do stosowania wewnątrz i wokół budynków jak też na terenach otwartych i na składowiskach odpadów.

**RACUMINEXPERT****1 X 5 KG****23%**



RACUMIN™
Expert

+ Do stosowania również na terenach: otwartych, ferm, wysypiskach śmieci, w tym w norach

+ Mniejszy wpływ na środowisko*

+ Wysoka skuteczność



27
ppm



Nowa formuła Racumin Koncentracja wydajności



Doskonała skuteczność na szczurach i nornicach



Ryzyko zatruc pierwotnych i wtórnych zmniejszone



Doskonała smakowitość nawet w stosunku do konkurencyjnego pożywienia

Więcej informacji na naszej stronie www.pl.envu.com

envu™ Professional
Pest Management

* w porównaniu z preparatami o stężeniu 337 ppm kumatestrylu RACUMIN® Expert, TP14 Rodentycyd, numer pozwolenia PL/2022/0573/MR z dnia 21.12.2022r. Zawiera: 0,0026% (w/w) Kumatestrylu. Envu, logo Envu i Racumin są zastrzeżonymi znakami towarowymi należącymi do Environmental Science U.S. LLC lub jeden z jej powiązanych podmiotów stowarzyszonych. ©2023 Environmental Science USA LLC. Przed użyciem upewnij się, że produkt jest niedostępny dla organizmów innych niż docelowe. Jest to szczególnie istotne w miejscach uczęszczanych przez ogół społeczeństwa. Tam, gdzie to możliwe, stosuj alternatywne metody i produkty o najniższym ryzyku dla zdrowia ludzi i zwierząt oraz dla środowiska.

PRODUKT DLA PROFESJONALISTÓW. PRODUKTU BIOBÓJCZEGO NALEŻY UŻYWAĆ Z ZACHOWANIEM SZCZEGÓLNYCH ŚRODKÓW OSTROŻNOŚCI. PRZED UŻYCIEM NALEŻY ZAPOZNAĆ SIĘ Z TREŚCIĄ ETYKIETY I KARTY CHARAKTERYSTYKI PRODUKTU.

DIFENAKUM

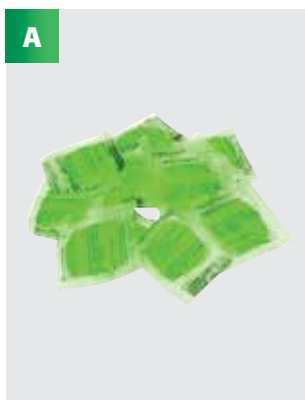

A EFFECT RODENT PASTA | PL/2012/0009/A/MR

DLA PROFESJONALISTÓW



Substancja czynna: difenakum 0,005 %

Preparat o wysokiej skuteczności w formie pasty, chętnie pobieranej przez gryzonie. Trutka w formie 10 g saszetek w opakowaniu 25 kg. Zwalczanie myszy: do 30 g co 2-5 m. Zwalczanie szczurów: do 180 g w co 5-10 m.



EFFECTR025K / 200-000321

1 X 25 KG

23%



B SAKARAT D WAX BAIT | PL/2014/0152/MR

DLA PROFESJONALISTÓW



Substancja czynna: difenakum 0,005%

Skuteczny antykoagulant II generacji będący mieszkanką zbóż i substancji spożywczych o wysokich walorach smakowych, chętnie pobierany również w wypadku dostępności innych pokarmów. Plastikowa tuba 300g ułatwia aplikację (konieczny wyciskacz do tub), transport oraz redukuje ryzyko zanieczyszczenia. Preparat do stosowania w okresie letnim oznaczony jest czerwoną naklejką z nr serii, natomiast na okres zimowy białą naklejką z nr serii.



SAKDWAX300G / 200-000586

10 X 300 G

23%



C SAKARAT D LIQUID BAIT 26 | PL/2019/0360/MR

DLA PROFESJONALISTÓW



Substancja czynna: difenakum 0,0026%

Preparat gryzoniobójczy w formie płynu w gotowym do użycia pojemniku z dozownikiem. Produkt do stosowania w stacjach deratyzacyjnych. Dostępny w opakowaniach o pojemności 100 i 250 ml.



SAKDLIQ26250

6 X 250 ML

23%

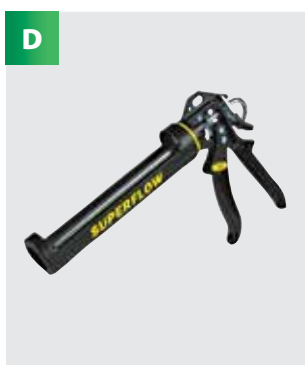

D WYCISKACZ RAMOWY SUPERFLOW

Wykonany z wytrzymałych materiałów ergonomiczny wyciskacz do produktów w tubie. Posiada miękki uchwyt oraz blokadę pręta popychacza.

SUPERFLOWGUN

1 SZT.

23%

NIETOKSYCZNE PREPARATY DO MONITOROWANIA

A DETEX KOSTKA

Bardzo smaczna, nietoksyczna substancja do monitorowania i śledzenia obecności gryzoni w miejscach, gdzie nie możemy stosować rodentycydów. Produkt zawiera specjalny barwnik, który widoczny jest w świetle ultrafioletowym. Ułatwia on odnalezienie odchodów gryzoni. Masa kostki 20g.



DETEX004K / 230-000031

1 X 4KG

23%

A



B RATIMOR MONITORING KOSTKA

Preparat wabiący w formie kostki woskowej 15g do monitorowania aktywności gryzoni, bez użycia rodentycydów.

RATIMON005K / 200-000296

OPAK. 5 KG

23%

B



C RATIMOR MONITORING SASZETKI

Nietoksyczny preparat wabiący w formie pasty pakowany w 10 g saszetki. Do monitorowania aktywności gryzoni, bez użycia rodentycydów.

RATIMON005K / 200-000296

OPAK. 5 KG

23%

C



D NARA BLOC

Nara Bloc jest syntetyczną, nietoksyczną przynętą dla szczurów i myszy w formie bloku z aromatyzowanego plastiku. Produkt odznacza się długą trwałością, nawet ponad 3 miesiące, zależnie od otoczenia. Nie zawiera alergenów dzięki czemu jest odpowiedni do stosowania w zakładach spożywczych. Produkt syntetyczny, więc nie jest atrakcyjny dla owadów. Idealny do zastosowania w wilgotnych obszarach. Nie pleśnieje ani nie rozkłada się pod wpływem wilgoci. Dostępny o zapachu wanilii, mięsa i ryby.

NARABLOCFISH20 / 230-000058

20 SZT.

23%

NARABLOCMEAT20 / 230-000059

20 SZT.

23%

NARABLOCVAN75 / 230-000045

75 SZT.

23%

D



E MONITORING PASTE

Nietoksyczna przynęta z miękkich bloków, o masie 14g z otworem, do monitorowania aktywności gryzoni w ramach programu zintegrowanej kontroli szkodników (IPM). Opracowana tak, aby nie zawierała żadnego z 8 głównych alergenów pokarmowych (mleko, jaja, ryby, skorupiaki, orzechy, orzeszki ziemne, pszenica i soja). Każdy blok jest owinięty perforowaną folią, która pozwala na wydzielanie się naturalnych zapachów pasty, zapewniając jednocześnie ochronę przed uszkodzeniem przez ślimaki.

230-000107

1 X 3 KG

23%

E

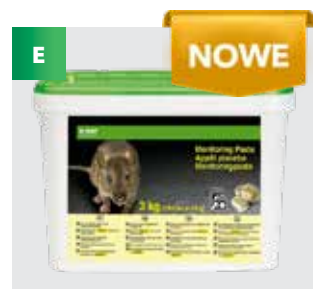

SUBSTANCJE WABIĄCE I MONITORUJĄCE



A

A ATRAKTANT WABIĄCY GRYZONIE EXE

Preparat wabiący w postaci pasty w tubie 70 g do wyciskania.

FRODOSOFT070G

1 X 70 G

23%

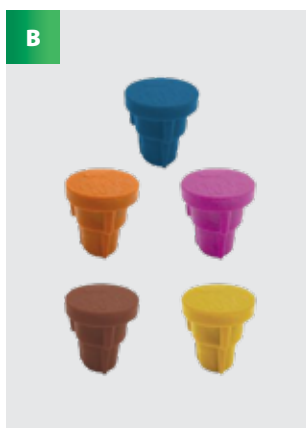

B

B NARA STIC

Syntetyczna, nietoksyczna przynęta dla gryzoni w formie grzybka z aromatyzowanego plastiku. Ze względu na kształt świetnie pasuje do pułapek zatraskowych Snap E na myszy i szczury. Produkt odznacza się długą trwałością, nawet ponad 3 miesiące, zależnie od otoczenia. Nie zawiera alergenów dzięki czemu jest odpowiedni do stosowania w zakładach spożywczych. Produkt syntetyczny, więc nie jest atrakcyjny dla owadów. Idealny do zastosowania w wilgotnych obszarach. Nie pleśnieje ani nie rozkłada się pod wpływem wilgoci. Dostępny o zapachu wanilii, mięsa i ryby.

NARALURE100 / 230-000053

100 SZT.

23%

NARALUREMEAT100 / 230-000065

100 SZT.

23%

NARALURCHOC100 / 230-000079

100 SZT.

23%

NARALUREFISH100 / 230-000064

100 SZT.

23%



C

C PROVOKE ATRAKTANT NA MYSZY

Nietoksyczny preparat służący do wabienia gryzoni, oparty na bazie substancji spożywczych preferowanych przez myszy. Nie zawiera substancji alergicznych. Masa 56 g.

PROVOKE20Z / 230-000024

1 SZT. Opakowanie zbiorcze 9 szt.

23%

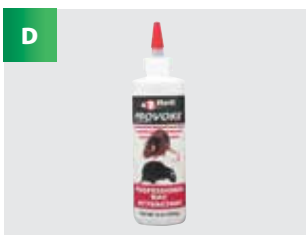

D

D PROVOKE ATRAKTANT NA SZCZURY

Nietoksyczny preparat służący do wabienia gryzoni, oparty na bazie substancji spożywczych preferowanych przez szczury. Nie zawiera substancji alergicznych. Masa 224 g.

PROVOKE80Z / 230-000029

1 SZT. Opakowanie zbiorcze 9 szt.

23%

A LURE ATRAKTANT O ZAPACHU BEKONU

Atraktant o zapachu bekonu to nietoksyczny i niezawierający alergenów preparat służący do wabienia myszy i szczurów. W jego składzie znajdują się substancje spożywcze i oleje. Dla łatwiejszej aplikacji preparat umieszczony w tubce 30 ml.

BACONLURE30ML/230-000090**30 ML****23%****A****B LURE ATRAKTANT O ZAPACHU RYBY**

Atraktant o zapachu ryby to nietoksyczny i niezawierający alergenów preparat służący do wabienia myszy i szczurów. W jego składzie znajdują się substancje spożywcze i oleje. Dla łatwiejszej aplikacji preparat umieszczony w tubce 30 ml.

230-000116**30 ML****23%****B****C LURE ATRAKTANT O ZAPACHU CHOCONUT**

Atraktant o zapachu kremu orzechowo-czekoladowego to nietoksyczny i niezawierający alergenów preparat służący do wabienia myszy i szczurów. W jego składzie znajdują się substancje spożywcze i oleje. Dla łatwiejszej aplikacji preparat umieszczony w tubce 30 ml.

230-000117**30 ML****23%****C****D WABIK GRYZONI SAKARAT**

Ciecz do stosowania jako wabik zapachowy lub do maskowania innych niepożądanych zapachów (np. nowych pułapek lub człowieka) pozostawionych na pułapkach. Łatwe stosowanie dzięki atomizerowi. Po zastosowaniu produktu gryzonie stają się mniej ostrożne w podejściu do elementów nim opryskanych. Preparat w butelce z atomizerem. Dostępny o zapachach anyżu, curry, czekolady i orzechów.

ORZECHOWY / 230-000101**100 ML****23%****CZEKOLADA / 230-000102****100 ML****23%****ANYŻ / 230-000100****100 ML****23%****D**

AF[®] Snappa[™]

Już od 3,90
PLN za
sztukę



- Martwe myszy nie są widoczne po złapaniu, zapewniona dyskrecja, konieczna w przemyśle spożywczym.
- Dostępna w opcji z przezroczystą obudową
- Palce nie mogą dostać się do środka pudełka – dodatkowe zabezpieczenie
- Naklejka dotycząca inspekcji może być przyklejona do wewnętrznej części pokrywy
- Otwór kontrolny pozwala sprawdzić czy pułapka została uruchomiona – idealne do monitoringu
- Pasuje do podkładki Shoe AF i pułapki na owady Insect Monitor AF
- Może pomieścić myszołapkę Snap-E i myszołapkę Traper Mini Rex, a także przynętę w kostkach, przy użyciu dodatkowych prętów.
- Dostępna jest również Snappa wykrywalna przez detektor metali. Doskonałe rozwiązanie do monitorowania myszy w zakładach spożywczych stosujących wykrywacze metali.

Jedno opakowanie zawiera:
15 pudełek AF Snappa
20 nalepek do monitoringu
1 plastikowy klucz AF
Wymiary: 15 x 11 x 7 [cm]

CZARNA OBUDOWA	AFSBLKBLK / 205-000056	15 SZT.	23%
PRZECZYSTA OBUDOWA	AFSCLECLE / 205-000063	15 SZT.	23%
WYKRYWALNA	AFSMETDET / 205-000077	15 SZT.	23%
PRĘTY	AFSRODS / 220-000099	15 SZT.	23%
KLUCZ METALOWY	AFKEY / 220-000092	1 SZT.	23%
KLUCZ ZE SZCZOTECZKA	AFRBRUSH / 220-000095	1 SZT.	23%
MYSZOŁAPKA SNAP-E	SNAPEMSE / 240-000039	1 SZT.	23%

AF[®]

CHWYTACZE ZATRZASKOWE

A MYSZOŁAPKA TRAPPER MINI REX

Łatwa i szybka w instalacji pułapka, którą można nastawić jedną ręką. Można ją ustawić bezpośrednio przy ścianie, miejscach przemieszczania się myszy.

TRAPMINREX / 240-000043**1 SZT.** Opakowanie zbiorcze 24 szt.**23%****B MYSZOŁAPKA SNAP-E**

Gilotynka na myszy - może być umieszczona w stacji AF SNAPPA, by szybko i dyskretnie zlikwidować pojedynczego gryzonia.

SNAPMSE / 240-000039**1 SZT.** Opakowanie zbiorcze 441 szt.**23%****C SPEED BREAK**

Obudowa pozwalająca na bezpieczne użycie jednocześnie dwóch pułapek zatraskowych - MYSZOŁAPKA SNAP-E. Wewnątrz obudowy oprócz miejsca na dwie pułapki zatraskowe znajduje się pojemnik na atraktant. Kształt otworu wejściowego nie wzbudza nieufności myszy. GILOTYNKI SNAP-E NALEŻY NABYĆ OSOBNO.

SPEEDMSETUN / 205-000064**1 SZT.****23%****D PUŁAPKA NA MYSZY HIDDEN KILL**

Pułapka mechaniczna na myszy, z ukrytą komorą. Pułapkę szybko się nastawia i usuwa bez dotykania gryzonia. Dwa wejścia sprawiają, że mysz może wejść z obu stron. Nowatorskie wzornictwo umożliwia, w razie potrzeby, na umieszczenie pułapki w rogu.

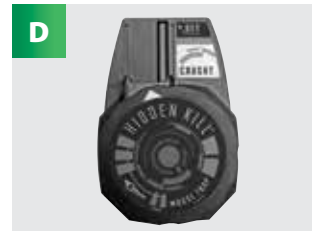
HIDDENKILLMSE / 240-000147**1 SZT.** Opakowanie zbiorcze 24 szt.**23%****E ELEKTRYCZNA PUŁAPKA NA MYSZY**

Pułapka elektryczna do zwalczania myszy. Zasilana 4 bateriami AA. Śmierć szkodnika następuje w chwili zamknięcia obwodu, gdy mysz dotknie jednocześnie dwóch metalowych płytek. Jeden komplet 4 baterii AA wystarcza do eliminacji do 100 myszy. PUŁAPKA SPRZEDAWANA BEZ BATERII.

ELECTMSE / 240-000025**1 SZT.****23%****F CLIP PUŁAPKA NA MYSZY**

Zatraskowa pułapka na myszy do wielokrotnego użytku. Wejście do pułapki jest z dwóch stron.

CLIPMOUSETRAP / 205-000210**1 SZT.****23%**

AF[®] ADVANCE



Od 2,20
PLN za
sztukę

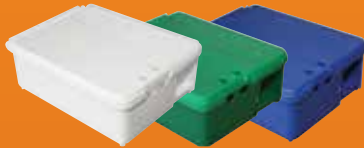
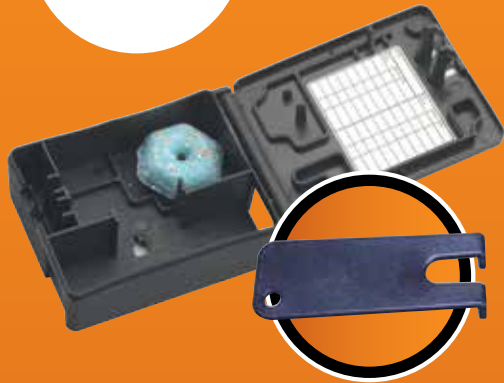

DOSTĘPNA RÓWNIEŻ Z MATERIAŁU WYKRYWALNEGO PRZEZ DETEKTOR METALU!

Przydatna zwłaszcza w przemyśle spożywczym, gdzie wymagana jest możliwość wykrycia zanieczyszczeń fizycznych.

Karmnik deratyzacyjny o wymiarach 11,5 x 9 x 4 [cm]

- Przyjazny użytkownikowi system zamykania.
- Zdemontowalna pokrywa ułatwia serwis i prowadzenie zapisów kontrolnych.
- Wewnętrzna „przegroda” skutecznie utrzymuje przynętę w kostkach.
- Stacja może być umieszczona na detektorze owadów AF Insect Monitor, tworząc w ten sposób zintegrowany system do monitoringu szkodników.
- Możliwość użycia podstawy AF Bait Box Security Shoe, umożliwiającej przymocowanie stacji do ściany lub podłogi.
- Wewnętrzne przegrody umieszczone asymetrycznie uniemożliwiają włożenie palców do środka.
- Zamek AF uniemożliwia dostęp do środka osobom postronnym.
- Możliwość zastosowania tacki na przynętę granulowaną, woskową lub płynną.
- Dodatkowo dostępne pręty do unieruchomienia saszetek z przynętą.
- Opcjonalnie można dokupić klucz ze szczotką.

AF ADVANCE STACJA DERATYZACYJNA NA MYSZY

ADV100EUR	Czarna	Opakowanie 100 szt.	23%
ADV020EUR	Czarna	Opakowanie 20 szt.	23%
ADV100WHI	Biała	Opakowanie 100 szt.	23%
ADV100GRE	Zielona	Opakowanie 100 szt.	23%
ADV100BLU	Niebieska	Opakowanie 100 szt.	23%
ADV50METDET	Wykrywalna przez detektor metalu	Opakowanie 50 szt.	23%

AF[®] AKCESORIA DO STACJI AF ADVANCE



PODSTAWA AF

Podstawa mocująca do podłogi. Przymocowujemy ją na stałe do podłogi a stację wpinamy. Podstawę można wykorzystać z AF Advance, AF Discreet oraz AF Snappa.



PRĘT DO AF ADVANCE

Metalowy pręt do zabezpieczenia saszetek z trutką w AF Advance.



AF[®] ADVANCE MOUSE BOX LINER

Mała plastikowa wkładka idealnie pasuje do AF Advance i ułatwia jej czyszczenie, jak też stosowanie luźnych przynęt.



MOCOWANIE LINKOWE

Zarówno AF Advance, AF Discreet jak i AF Snappa można zabezpieczyć przed przemieszczaniem stosując linkę 1,2 mm (NET149) oraz tulejki miedziane (NET073), które ściska się na linie zaciskarką (BIR018).



KLUCZ AF ZE SZCZOTKĄ

Poręczna szczoteczka z niebieskiego nylonu z kluczem AF na drugim końcu. Szczoteczka służy do usuwania resztek trutki i kurzu, a jej poręczny kształt ułatwia posługiwanie się kluczem w porze zimowej.

AFMSHOE	Opakowanie 50 szt.	23%
---------	--------------------	-----

ADVRODS	Opak. 50 szt.	23%
---------	---------------	-----

ADVLINER	Opak. 250 szt.	23%
----------	----------------	-----

NET149	100 m	23%
NET073	100 szt.	23%

AFRBRUSH	1 Szt.	23%
----------	--------	-----

A STACJA DERATYZACYJNA PROTECTA RTU

Stacja deratyzacyjna do monitorowania i zwalczania myszy. Wyjątkowy kształt umożliwia zamontowanie karmnika zarówno przy ścianie jak i w rogach ścian.

Wymiary stacji: 13,5 x 9,5 x 3,5 [cm]



PROTRTU / 205-000043

12 SZT.

23%

**B STACJA DERATYZACYJNA PROTECTA MOUSE**

Stacja deratyzacyjna do monitorowania i zwalczania myszy. Nazwę zawdzięcza otwieranej na bok pokrywie, dzięki takiej budowie może być zamontowana bezpośrednio przy ścianie. Poza trutką karmnik pomieści również myszołapkę Trapper Mini Rex. Wymiary stacji: 15,5 x 13,5 x 6,5 [cm]



PROTECJNR / 205-000061

12 SZT.

23%

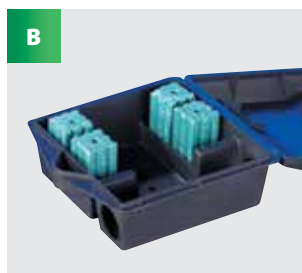
**C KARTONOWA STACJA DERATYZACYJNA**

Składana stacja deratyzacyjna wykonana z odpornego na wilgoć woskowanego kartonu. Wymiary 12 x 5 x 5 [cm]

4PL100BOX / 212-000005

100 SZT.

23%

**D NAKLEJKI OSTRZEGAWCZE**

Samoprzylepne naklejki informacyjne i ostrzegawcze. Naklejki informacyjne o wymiarach 10x10 cm. Treść: a) DETEKTOR OWADÓW; b) LAMPA OWADOBÓJCZA, c) STACJA DERATYZACYJNA; d) CHWYTACZ GRYZONI; e) SP-LOCATOR, f) WINDOW TRAP. Naklejki ostrzegawcze o wymiarach 9x4 cm, g) NIE DOTYKAĆ UWAGA WYŁOŻONA TRUTKA NA GRYZONIE STACJA DERATYZACYJNA; h) NIE DOTYKAĆ CHWYTACZ GRYZONI.

KOD NAKLEJKI	TEKST NA NAKLEJCE	WYMIARY (CM)	KOLORY NAKLEJKI	ILOŚĆ W OPAK	CENA ZA SZT.
LABEDETOW	DETEKTOR OWADÓW	10x10	BIAŁ./CZERW.	1 SZT.	
LABELAOWA	LAMPA OWADOBÓJCZA	10x10	BIAŁ./CZERW.	1 SZT.	
LABESTDER	STACJA DERATYZACYJNA	10x10	BIAŁ./CZERW.	1 SZT.	
LABECHWGR	CHWYTACZ GRYZONI	10x10	BIAŁ./CZERW.	1 SZT.	
LABESPLOC	SP-LOCATOR	10x10	BIAŁ./CZERW.	1 SZT.	
LABEWINTR	WINDOW TRAP	10x10	BIAŁ./CZERW.	1 SZT.	
LABEUWSTD	NIE DOTYKAĆ STACJA DERATYZACYJNA	9x4	BIAŁ./CZERW.	1 SZT.	
LABEUWCHGR	NIE DOTYKAĆ CHWYTACZ GRYZONI	9x4	BIAŁ./CZERW.	1 SZT.	
LABEUWDETOW	NIE DOTYKAĆ DETEKTOR OWADÓW	9x4	BIAŁ./CZERW.	1 SZT.	

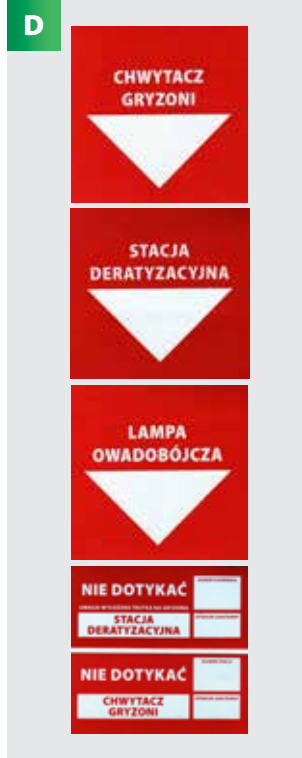

BASF

We create chemistry



ZDOBĄDŹ
CERTYFIKAT

Selontra®

Wyróżnij się i zyskaj.
DOŁĄCZ!

- ▶ Wybierz skuteczny, komfortowy, innowacyjny produkt.
- ▶ Zyskaj dzięki zrównoważonemu i nieutrzymującemu się w środowisku naturalnym rozwiązaniu.
- ▶ Zarabiaj więcej z Selontra.

www.pestcontrol.basf.pl



Produkt biobójczy należy używać z zachowaniem szczególnych środków ostrożności. Przed użyciem należy przeczytać etykietę i ulotkę informacyjną. Należy dokładnie przestrzegać zaleceń dotyczących stosowania załączonych do każdego produktu.

A STACJA DERATZACYJNA PROTECTA SHIELD

Karmnik deratyzacyjny do monitorowania i zwalczania myszy i szczurów. Zamykany na klucz EVO, z pokrywą odchylaną na lewy bok. Wewnątrz trzy pionowe pręty pozwalają na bezpieczne umieszczenie preparatu. Wymiary karmnika 24 x 16 x 8,8 cm

**PROTECSHIELD / 205-000185****12 SZT.****23%****B STACJA DERATZACYJNA PROTECTA EVO EXPRESS**

Stacja Protecta EVO EXPRESS w eleganckiej formie łączy w sobie szybkość pojedynczego mechanizmu blokującego oraz wyjmowalną tackę wraz z prętami. Istnieje możliwość zastosowania wewnątrz stacji dwóch szczurołapek Trapper T-Rex lub dwóch myszołapek Trapper Mini Rex, ich kombinacji lub połączenia wyłożonej przynęty/trutki wraz ze szczurołapką/myszołapką. Wewnątrz każdej stacji znajduje się niepowtarzalny kod kreskowy.

PROTEVOEXP / 205-000155**OPAK. 2 SZT.****23%****C STACJA DERATZACYJNA PROTECTA EVO AMBUSH**

Wykonana z wytrzymałego tworzywa, mimo niskiej wysokości istnieje możliwość zastawiania w stacji szczurołapki Trapper T-Rex. Sztynna wyjmowalna tacka wewnątrz ułatwia utrzymanie środka stacji w czystości. Stacja dostarczana z kluczem nowego typu. Wewnątrz każdej stacji znajduje się niepowtarzalny kod kreskowy.

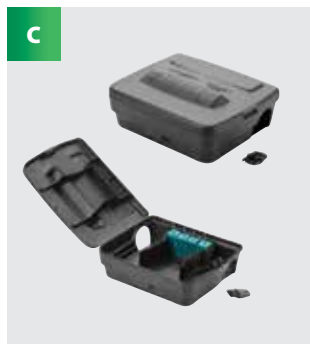
PROTAMBUSH / 205-000065**WYM. 26 X 22,5 X 10 [CM]****OPAK. 6 SZT.****23%****D STACJA DERATZACYJNA PROTECTA EVO CIRCUIT**

Wykonana z wytrzymałego tworzywa stacja do wykorzystania zarówno poziomego jak i pionowego. Wyglądem imituje skrzynkę instalacji elektrycznej co jest jej atutem w miejscach, gdzie niezbędna jest dyskrecja. Możliwość zastawiania w stacji szczurołapki Trapper T-Rex. Stacja dostarczana z kluczem nowego typu. Wewnątrz każdej stacji znajduje się niepowtarzalny kod kreskowy. Stacja dostępna w dwóch kolorach: czarnym i szarym. UWAGA w kolorze czarnym dostępna do wyczerpania zapasów.

PROTCIRCUITGREY / 205-000067**WYM. 23,5 X 23 X 10,5 [CM]
OPAK. 6 SZT.****SZARA****23%****E STACJA DERATZACYJNA PROTECTA EVO EDGE**

Uniwersalna stacja deratyzacyjna wykonana z wytrzymałego tworzywa, mimo niskiej wysokości istnieje możliwość zastosowania w stacji szczurołapki Trapper T-Rex. Stacja dostarczana z kluczem nowego typu. Wewnątrz każdej stacji znajduje się niepowtarzalny kod kreskowy.

**PROTEVOEDGE / 205-000207****OPAKOWANIE 6 SZT.****23%**



A STACJA DERATYZACYJNA PROTECTA SIDEKICK

Karmnik deratyzacyjny do monitorowania i zwalczania zarówno szczurów jak i myszy. Poza trutką można w nim również zastosować szczurołapkę Trapper T- Rex.



WYMIARY: 25 X 22 X 13 [CM]

PROTSIDKI / 205-000049

6 SZT.

23%



B STACJA DERATYZACYJNA PROTECTA LP

Karmnik deratyzacyjny do monitorowania i zwalczania zarówno szczurów jak i myszy. Istnieje możliwość dokupienia tacek do stacji, które ułatwiają czyszczenie wnętrza stacji. Opakowanie zawiera 1 klucz.

TACKA DO STACJI

PROTLINER / 220-000086

48 SZT.

23%



WYMIARY: 34 X 23 X 9 [CM]

PROTECLOW / 205-000040

6 SZT.

23%



C STACJA DERATYZACYJNA PROTECTA RAT

Karmnik deratyzacyjny zabezpieczony metalową śrubą na klucz imbusowy/sześciokątny. Opakowanie zawiera 1 klucz.



WYMIARY 29 X 30 X 16 [CM]

PROTECRAT / 205-000042

6 SZT.

23%

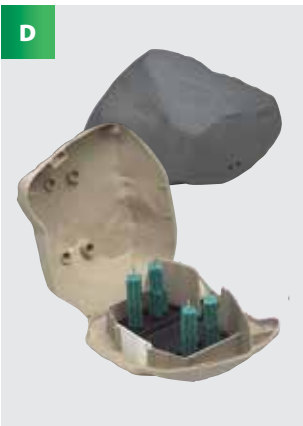

D STACJA DERATYZACYJNA PROTECTA EVO LANDSCAPE

Szeroko otwierana stacja deratyzacyjna w formie kamienia. Doskonale wtapia się w otoczenie. Idealna do stosowania w miejscach gdzie kontrola gryzoni wymaga szczególnej dyskrecji. 4 pionowe pręty zabezpieczające trutkę w formie kostki lub pasty. Jeden zamek otwierany za pomocą standardowego klucza Bell EVO. Miejsce na instalację gilotynki T-Rex Trapper Snap Trap. Dostępna w 2 kolorach.

GRANIT 28,5 X 23,5 X 16 [CM]

PROTLANGR / 205-000044

1 OP 4SZT.

23%

PIASEK 28,5 X 23,5 X 16 [CM]

PROTLANSA / 205-000045

1 OP 4SZT.

23%

A METALOWA STACJA DERATYZACYJNA TUNEL

Stacja deratyzacyjna w formie tunelu wykonana z metalu. Wewnątrz znajduje się plastikowa wkładka oraz metalowy zaczep na trutkę. Zdemowalna pokrywa zabezpieczona śrubą imbusową. Dostępna w wykończeniu ze stali ocynkowanej lub nierdzewnej. 41x7,8x9,5 [CM]

OCYNK	STTUDER80C / 205-000080	1 SZT.	23%
NIERDZEWKA	STTUDER8STNIER / 205-000082	1 SZT.	23%

A**B STACJA DERATYZACYJNA 2250T**

Stacja deratyzacyjna wykonana z wytrzymałego tworzywa w kolorze szarym, o kształcie odwróconej litery T. Odstaje tylko 6 cm od ściany. W środku znajduje się pionowy pręt zabezpieczający przynętę w formie kostek woskowych, samoczynnie opadających wraz z ubywaniem preparatu. Dostęp do środka jest zabezpieczony zamkiem na klucz. Wymiary 25 x 28 x 6 cm

WYMIARY: 13 x 11,1 x 32 [CM]	TTUNEL2250T/205-000217	1 SZT.	23%
-------------------------------------	-------------------------------	---------------	------------

B**C STACJA DERATYZACYJNA 2255T**

Stacja deratyzacyjna o kształcie odwróconej litery T wykonana z wytrzymałego tworzywa w kolorze szarym, której front wykonany jest z półprzeźroczystego plastiku. Odstaje tylko 6 cm od ściany. W środku znajduje się pionowy pręt zabezpieczający przynętę w formie kostek woskowych, samoczynnie opadających wraz z ubywaniem preparatu. Dostęp do środka jest zabezpieczony zamkiem na klucz. Wymiary 25 x 28 x 6 cm

WYMIARY: 26,5 x 19 x 10 [CM]	TTUNEL2255T/205-000218	1 SZT.	23%
-------------------------------------	-------------------------------	---------------	------------

C**D STACJA DERATYZACYJNA 9810T**

Stacja deratyzacyjna w kształcie odwróconej litery T, wykonana z wytrzymałego tworzywa w kolorze szarym z dużą komorą. W środku znajduje się pionowy pręt zabezpieczający przynętę w formie kostek woskowych, samoczynnie opadających wraz z ubywaniem preparatu. Dostęp do środka jest zabezpieczony zamkiem na klucz. Wymiary 29 x 29 x 11 cm

WYMIARY: 10,5 x 35,5 x 25,5 [CM]	TTUNEL9810T/205-000219	1 SZT.	23%
---	-------------------------------	---------------	------------

D



HOUSE MOUSE



BROWN RAT



ROOF RAT

MAXI-CAT **EC**



HOUSE MOUSE



COCKROACHES



BLATELLA

MULTI-CAT **EC**



HOUSE MOUSE

BABY-CAT **EC**

AF Amicus

Świadomy przyrody



By obejrzeć film AF Amicus - zeskanuj kod QR.



- Dedykowana konkretnemu gatunkowi.
- Wymuszony sposób wejścia ogranicza ryzyko dla gatunków niedocelowych.
- Umożliwia ograniczenie ryzyka przy stosowaniu rodentycydów.
- Ogranicza uszkodzenia preparatu przez ślimaki.

Nowa stacja deratyzacyjna od Killgerm, stworzona by chronić niezwalczane gatunki.

NOWY KLUCZ AF



Zastosowane pionowe tuby zachęcają szczury do wspinaczki do środka, chroniąc jednocześnie wyłożony preparat przed niedocelowymi zwierzętami.

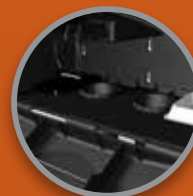

AF Amicus umożliwia zastosowanie preparatów o różnych formułacjach, jak też w razie potrzeby dwóch pułapek zatraskowych.



Łatwy dostęp do środka dzięki zdejmowalnej pokrywie.

THE AF® AMICUS

AFAMICUS	AFAMICUS/205-000211	4 szt.	23%
STOJAK	AFAMICUSSTAND / 220-000263	1 szt.	23%



AF® Rat Box



NAJBARDZIEJ UNIWERSALNA STACJA DERATYZACYJNA NA RYNKU, POSIADAJĄCA WIELE NOWATORSKICH I UNIKATOWYCH ROZWIĄZAŃ.

- Zdemowana pokrywa górna ułatwiająca kontrolę i czyszczenie.
- Udoskonalony mechanizm zamykania
- Bariery wodne przy wejściu do tunelu oraz dodatkowe otwory do jej odprowadzania sprawiają, że woda jest szybko i sprawnie usuwana ze stacji.
- Powiększone pionowe przegrody na wewnętrznej stronie pokrywy pozwalają umieścić na nich więcej przynęty.
- Możliwość zastosowania wszystkich dostępnych formuacji preparatów.
- Możliwość stosowania w środku szczurołapek.
- Możliwość umieszczenia na stacji danych firmy.
- Bariery wodne przy wejściu do tunelu oraz dodatkowe otwory do odprowadzania wody sprawiają, że jest ona szybko i sprawnie wyprowadzana ze stacji.
- Przegrody pokrywy zostały przedłużone i połączone z wewnętrznymi ściankami, co wzmacnia pułpkę i czyni ją odporną na wszelką ingerencję.
- Wymiary: 10,5 cm x 35,5 cm x 25,5 cm
- Wkładka do stacji AF Ratbox jest użytecznym dodatkiem, który świetnie mieści się w stacji. Umieszczenie jej we wnętrzu stacji ułatwi czyszczenie i przyspieszy serwis, szczególnie w wypadku przynęty granulowanej. Wkładka może być dodatkowo używana razem z metalowym prętem z przynętą.



WKŁADKA DO AF RAT BOX



THE AF® RAT BOX

AFRATBOX / 208-000002	6 szt.	23%
AFRLINER / 220-000096	24 szt.	23%

AF® Atom



BESTSELLER

Niewielka stacja wysokiej jakości – dostępną alternatywą dla większych stacji.

- Uniwersalna – możliwość stosowania w niej pułpki zatraskowej lub przynęt na prętach pionowych lub poziomych.
- Uniwersalny klucz ze stali nierdzewnej dla wszystkich stacji AF.
- Pojedynczy zamek AF uniemożliwia dostęp osobom postronnym.
- Konstrukcja zamku AF zapobiega gromadzeniu się kurzu i brudu w zamku.
- Pochyły tunel wejściowy zapobiega przenikaniu wody do środka.
- Zdemowana pokrywa górna ułatwiająca kontrolę.
- Wymiary: 26,5 cm x 19 cm x 10 cm

WKŁADKA DO AF ATOM

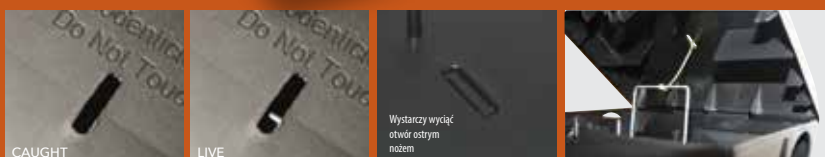

THE AF® ATOM

AFATOMBLK / 209-000003	8 szt.	23%
AFALINER / 220-000110	40 szt.	23%
CABLEYEL98MM / 390-000205	Opakowanie 100 szt. (98mm x 2.5mm)	23%

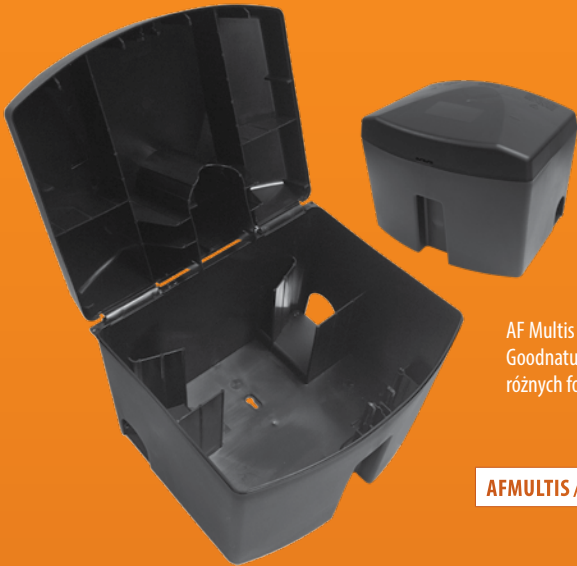

AF[®] Multis



AF Multis to uniwersalna stacja deratyzacyjna, w której można umieścić różne pułapki w tym Goodnature A24, Goodnature A18, Fenn MK4, Magnum 110/116 oraz pułapki zatraskowe na szczura. AF Mutli pozwala na zastosowanie różnych formułacji rodentycydów (błoczki, saszetki z pastą, tacki z pastą lub ziarno luzem na tackach).

AFMULTIS / 216-000001

4 szt.

23%

AKCESORIA DO STACJI RAT BOX I ATOM



ZACZEP AF DO STACJI

Idealna kotwa do przytwierdzenia karmnika Atom lub Rat box do miękkiego podłoża. Zagłębienie kotwy w podłożu to 28 cm.

A

STATANCH / 220-000100

1 szt.

23%



UCHWYT MOCUJĄCY

Samoprzylepna podkładka z uchym jest łatwym i szybkim rozwiązaniem do mocowania w wypadku braku możliwości wiercenia w podłożu czy ścianie. Podkładka po odwarciu folii zabezpieczającej oraz przyciśnięciu na 10-20 s do uprzednio oczyszczonej powierzchni, przyklei się do niej na stałe. Do tak powstałego zaczepu można przymocować np. stacje deratyzacyjne czy inne urządzenia z wykorzystaniem linki stalowej (NET149) oraz tulejek miedzianych (NET073).

B

BAITBOXPAD / 220-000126

100 szt.

23%



SYSTEM MOCUJĄCY AF

System mocujący AF wykorzystuje linkę stalową 1,2 mm (NET149) oraz tulejki (NET073). Przydatna mogą być również zaciskarka do tulejek (BIR018). Linka może być przewleczona przez plastikowy uchwyt mocujący (BAITBOXPAD) lub przez inny stabilny element, np. słupek ogrodzenia. Odcinek linki powinien być wystarczająco długi by była możliwość dostępu do środka karmnika, zazwyczaj 40-50 cm.

C

NET149 / 415-000177

Linka stalowa \varnothing 1,2 mm, 100 m

100 m

23%

NET073 / 415-000141

Tulejki miedziane 1,5 mm

100 szt.

23%

BIR018 / 420-000060

Zaciskarka do tulejek

1 szt.

23%



KLUCZ AF ZE SZCZOTECZKĄ

Poręczna szczoteczka z niebieskiego nylonu z kluczem AF na drugim końcu. Szczoteczka służy do usuwania resztek trutki i kurzu, a jej poręczny kształt ułatwia posługiwanie się kluczem w porze zimowej.

D

AFRBRUSH / 220-000095

1 szt.

23%



SZCZUROŁAPKA SNAP-E

Pułapka zatraskowa na szczura. Może być umieszczona w stacji Atom i Rat box, by szybko i dyskretnie zlikwidować pojedynczego gryzonia.

E

SNAPERAT / 240-000040

1 szt.

23%

TRAPPTREX / 240-000042

1 szt.

23%



AF[®] Tunel

SZT.

DYSKRETNY TUNEL O NISKIM PROFILU

- Stacja ma bardzo dyskretny wygląd.
- Funkcjonalna i wytrzymała stacja deratyzacyjna w formie tunelu, wyróżniająca się jakością produktów serii AF[®].
- Nowy zamek zwiększający odporność na manipulację.
- Możliwość zastosowania przynęt w formie bloczków, granulatu, saszetek z pastą, tacek z pastą czy też umieszczenia dwóch myszolepek Snap E mouse.
- Pręt mocowany do pokrywy.
- Całkowicie odłączalna pokrywa dla lepszego dostępu.
- Możliwość wykonania nadruku na pokrywie.
- Wymiary: W: 130 mm x H: 111 mm x D: 320 mm.

OPAKOWANIE ZAWIERA 12 SZTUK.

AF TUNEL I AKCESORIA			
AFTUNNEL / 210-000005	12 szt.		23%
AFPUSHKEY/220-000255	1 szt.		23%
TRAYNO250 / 290-000028	tacka 85 x 65 x 21 mm - 100 szt.		23%
SNAPEMSE / 240-000039	myszolepka Snap E 1 szt.		23%

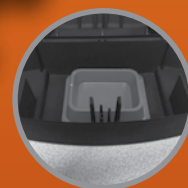

AF® Underground



Stacja AF Underground skupia w sobie wszystkie unikatowe cechy Serii AF, tym samym oferując uniwersalność, bezpieczeństwo i dyskrecję większą niż inne stacje. Dzięki temu, że stacja może być wkopana w ziemię, stwarzamy najbardziej zbliżone do naturalnych warunki pobierania pożywienia dla gryzoni, natomiast możliwość ustawienia czterech miejsc wejścia/wyjścia pozwala stworzyć dodatkowe drogi ucieczki dla szczególnie nerwowych gryzoni.

- Stacja ma bardzo dyskretny wygląd – wkopywana jest w ziemię, a jej pokrywa przypomina studzienkę ściekową.
- Bezpieczna stacja deratyzacyjna zabezpieczona przed niepożądanym dostępem.
- Mocna i wytrzymała – cała stacja wykonana jest ze ocynkowanej blachy stalowej, co zapewnia bardzo dobrą odporność na wszelkie zjawiska atmosferyczne.

- Uniwersalna – długość tunelu wejściowego może być dostosowana do potrzeb.
- Wszystkie przynęty mogą być umieszczone na prętach.
- Stacja może być przymocowana do ziemi za pomocą zaczepu, bądź zacementowana o ile istnieje potrzeba trwałej instalacji pułapki.
- Możliwość posadowienia stacji na żwirowym podłożu, co dzięki otworom w podstawie ułatwi odpływ wody i utrzyma trutkę dłużej atrakcyjną dla gryzoni.
- Sprężynująca pokrywa ułatwia otwieranie.
- Stacja dostarczana wraz z giętką rurą długości 1 m. Możliwość dokupienia dodatkowych rur.
- Dyskretny i bezpieczny sposób monitorowania i zwalczania gryzoni w przestrzeniach publicznych np. trawniki w parkach, obszary przy krzewach itp.



Przykładowa instalacja stacji AF Underground



Wymiary: 36 cm x 36 cm x 13,5 cm

AFUNDBOX / 205-000062	1 szt.		23%
AFUNDHOSE / 220-000123	Za metr bieżący		23%
AFUNDDRIVE / 220-000116	Wkrętak T-30		23%



FILM DOSTĘPNY W INTERNECIE
www.killgerm.com

AF® Fortis

WYJĄTKOWO WYTRZYMAŁA STACJA

- Wymowlalna tacka.
- Wewnątrz cztery metalowe pręty na trutkę.
- Możliwość zastosowania w środku pułapki zatraskowej na szczura.
- Otwierana specjalnym metalowym kluczem (dostępnym osobno).
- Wymiary: 30,3 x 19,6 x 11,5 cm, Masa: 2,5 kg.



AFFORTISBLACK / 205-000205	AF Fortis stacja pancerna czarna, 1 szt.		23%
AFFORTISKEY / 220-000259	AF Fortis klucz do stacji, 1 szt.		23%



PUŁAPKI ŻYWOŁOWNE NA MYSZY

<p>A</p> 	<p>A PRO-KETCH JUNIOR</p> <p>Metalowa pułapka żywołowna o wymiarach 26 x 9 x 4,6 cm. Wygodna w kontroli (dzięki bocznemu okienku) i w utrzymaniu czystości (dzięki tunelom przymocowanym do górnej pokrywy). Mniejsze rozmiary pułapki sprawiają, że jest ona dyskretna, umożliwiają także umieszczenie jej w niedostępnych dotąd miejscach. W pułapce można opcjonalnie zastosować lepy Kness.</p> <table border="1"> <tr> <td>260X90X46 MM <i>W opakowaniu 12 szt.</i></td> <td>PROKETCHJUN / 240-000061</td> <td>1 SZT.</td> <td></td> <td>23%</td> </tr> </table>	260X90X46 MM <i>W opakowaniu 12 szt.</i>	PROKETCHJUN / 240-000061	1 SZT.		23%					
260X90X46 MM <i>W opakowaniu 12 szt.</i>	PROKETCHJUN / 240-000061	1 SZT.		23%							
<p>B</p> 	<p>B PRO-KETCH</p> <p>Metalowa pułapka żywołowna z częściowo przezroczystą pokrywą. Łatwa w utrzymaniu czystości dzięki przymocowaniu mechanizmu zapadkowego do górnej pokrywy (tak jak w pułapce PRO-KETCH JUNIOR). Wymiary 26 x 15,6 x 4,6 cm. W pułapce można opcjonalnie zastosować lep Kness.</p> <table border="1"> <tr> <td>260X156X46 MM</td> <td>PROKETCHCLELID / 240-000134</td> <td>1 SZT.</td> <td></td> <td>23%</td> </tr> </table>	260X156X46 MM	PROKETCHCLELID / 240-000134	1 SZT.		23%					
260X156X46 MM	PROKETCHCLELID / 240-000134	1 SZT.		23%							
<p>C</p> 	<p>C PUŁAPKA ŻYWOŁOWNA MINI</p> <p>Solidna pułapka żywołowna wykonana ze stali ocynkowanej. Górny wizjer i otwory w ściankach umożliwiają szybką kontrolę, a wymiwalne zapadki ułatwiają czyszczenie środka pułapki. Masa 480 g</p> <table border="1"> <tr> <td>260 X 90 X 48 MM</td> <td>KC61MINI9422 / 240-000157</td> <td>1 SZT.</td> <td></td> <td>23%</td> </tr> </table>	260 X 90 X 48 MM	KC61MINI9422 / 240-000157	1 SZT.		23%					
260 X 90 X 48 MM	KC61MINI9422 / 240-000157	1 SZT.		23%							
<p>D</p> 	<p>D PUŁAPKA ŻYWOŁOWNA 9421</p> <p>Metalowa pułapka żywołowna z przezroczystą pokrywą, z dwustronnym wejściem. Wymiary 26,2 x 15,7 x 4,6 cm. Masa pułapki 560 g</p> <table border="1"> <tr> <td>262 X 157 X 46 MM <i>W opakowaniu 12 szt.</i></td> <td>KC610SD9421 / 240-000029</td> <td>1 SZT.</td> <td></td> <td>23%</td> </tr> </table>	262 X 157 X 46 MM <i>W opakowaniu 12 szt.</i>	KC610SD9421 / 240-000029	1 SZT.		23%					
262 X 157 X 46 MM <i>W opakowaniu 12 szt.</i>	KC610SD9421 / 240-000029	1 SZT.		23%							
<p>E</p> 	<p>E TRAPPER 24/7</p> <p>Pułapka żywołowna z dwustronnym wejściem, wykonana z trwałego tworzywa sztucznego. Wymiary pułapki: 256 x 167 x 47 [mm]. Wewnątrz można opcjonalnie zastosować lep o wymiarach: 202 x 105 [mm].</p> <table border="1"> <tr> <td>256X167X47 MM <i>W opakowaniu 12 szt.</i></td> <td>TRAPP24/7 / 240-000041</td> <td>1 SZT.</td> <td></td> <td>23%</td> </tr> <tr> <td>WKŁADY LEPOWE 1 OP.</td> <td>TRAPPERLTD / 235-000021</td> <td>72 SZT.</td> <td></td> <td>23%</td> </tr> </table>	256X167X47 MM <i>W opakowaniu 12 szt.</i>	TRAPP24/7 / 240-000041	1 SZT.		23%	WKŁADY LEPOWE 1 OP.	TRAPPERLTD / 235-000021	72 SZT.		23%
256X167X47 MM <i>W opakowaniu 12 szt.</i>	TRAPP24/7 / 240-000041	1 SZT.		23%							
WKŁADY LEPOWE 1 OP.	TRAPPERLTD / 235-000021	72 SZT.		23%							
<p>F</p> 	<p>F PUŁAPKA ŻYWOŁOWNA LEONARDO</p> <p>Plastikowa pułapka żywołowna z plastikowym mechanizmem zapadkowym i wejściami z dwóch stron. Dostęp do środka zabezpieczony zamkiem na klucz. W razie potrzeby wewnątrz można umieścić dwie pułapki zatrzaśkowe na myszy (Snap E mouse lub mini Rex). Przy zamówieniu mniejszej liczby pułapek niż 18, klucz należy dokupić osobno. Wymiary: 27 x 19 x 7 cm. Opakowanie zbiorcze zawiera 18 pułapek oraz 3 klucze.</p> <table border="1"> <tr> <td>KC1555 / 205-000213</td> <td>1 X 1 SZT.</td> <td></td> <td></td> <td>23%</td> </tr> </table>	KC1555 / 205-000213	1 X 1 SZT.			23%					
KC1555 / 205-000213	1 X 1 SZT.			23%							

PUŁAPKI ŻYWOŁOWNE NA MYSZY I AKCESORIA

A PUŁAPKA RAFFAELLO 9835

Plastikowa obudowa z półprzezroczystą pokrywą, z wejściami z dwóch stron, dostarczana z dwoma prętami. Dostęp do środka zabezpieczony zamkiem na klucz.

Może być osłoną dla dwóch pułapek zatraskowych na myszy (Snap E mouse lub mini Rex), osłoną dla preparatu wyłożonego na prętach, lub po dokupieniu metalowych mechanizmów zapadkowych pułapką żywołowną.

WYM. 27 X 19 X 7 CM	KC9835	1 SZT.	23%
ZAPADKA	KC9499	1 SZT.	23%

A

**B OSŁONA PANCERNA NA PUŁAPKĘ ŻYWOŁOWNĄ**

Osłona do pułapki żywołownej wykonana ze stali. Wymiar zewnętrzny osłony 27,5 x 22,5 x 6,5 cm. Wymiar wewnętrzny (max. pułapki) 27,5 x 16,9 x 6,1 cm. Masa 2,3 kg

COVERYELLOW/205-000199	1 SZT.	23%
------------------------	--------	-----

B

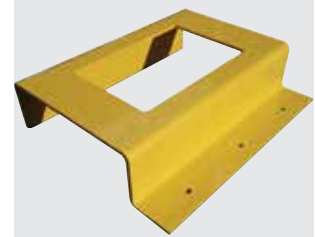
**C OSŁONA PANCERNA WĄSKA**

Wąska osłona do pułapki żywołownej wykonana ze stali grubości 4 mm. Wymiar zewnętrzny osłony 28,3 x 7,1 x 6,5 cm.

205-000215	1 SZT.	23%
------------	--------	-----

C

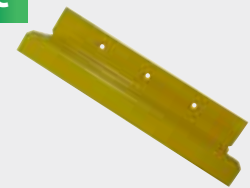
**D PUŁAPKA ŻYWOŁOWNA KETCH-ALL**

Metalowa pułapka żywołowna z mechanizmem sprężynowym na myszy. Możliwość ustawienia pułapki pod ścianą lub otworem prostopadle do ściany. Jednorazowe nastawienie umożliwia odłowienie ponad 12 myszy.

230X185X140 MM	KETCHALL / 240-000034	1 SZT.	23%
----------------	-----------------------	--------	-----

D

**E TIP TRAP PUŁAPKA NA MYSZY**

Lekka i tania pułapka żywołowna na myszy, o prostym sposobie działania. Wykonana z wytrzymałego plastiku, ze zdejmowalną zatyczką z miejscem na nałożenie atraktantu. Pułapka po aktywacji wymaga ponownego nastawienia. Produkt firmy Kness. Wym. 17 x 6 x 4 cm

TIPTRAPMSE / 240-000060	1 SZT.	23%
-------------------------	--------	-----

E



PUŁAPKI NA SZCZURY

A



A CHWYTACZ NA SZCZURY

Pułapka żywołowna na szczury formie tunelu z obustronnym wejściem, wykonana ze stali ocynkowanej. Zdemontowalna pokrywa zabezpieczona jest śrubą imbusową. W komplecie znajduje się uchwyt do przymocowania do podłoża. Pułapka jest wciskana w uchwyt i szybko można ją przemieścić by usunąć gryzonia.

WYM. 60,5 X 8,5 X 9,5 [CM]

TRAPDER21MET / 240-000062

1 SZT.

23%

B

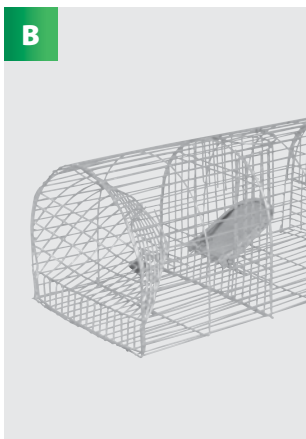

B KC74 PUŁAPKA NA SZCZURA

Pułapka do odławiania szczurów. Wykonana z siatki zgrzewanej 15swg ($\varnothing=1,83\text{mm}$). Wykończenie z ocynku. Waga 1 kg. Wymiary: 404 x 203 x 178 [mm]

KC74TRAPS / 240-000032

WYM. 404 x 203 x 178 [mm]

23%

C



C SZCZUROŁAPKA TRAPPERT-REX

Gilotynka stanowi idealne połączenie szybkości działania i wrażliwości na dotyk gryzonia. Łatwa i bezpieczna w użyciu może być szybko zainstalowana na podłożu. Łatwa do nastawienia za pomocą nacisku stopy, ogranicza prawdopodobieństwo uszkodzenia palców. Pułapka może być użyta samodzielnie na drodze przemieszczania się gryzoni lub w jednej ze stacji deratyzacyjnych Protecta: Sidekick, Landscape, Evo Express, Evo Ambush czy Evo Circuit.

TRAPPTREX / 240-000042

1 SZT. Opakowanie zbiorcze 12 szt.

23%

D



D SZCZUROŁAPKA SNAP-E

Może być umieszczona w stacji AF na szczury, by szybko i dyskretnie zlikwidować pojedynczego gryzonia.

SNAPERAT / 240-000040

1 SZT. Opakowanie zbiorcze 180 szt.

23%

A PROVOKE ATRAKTANT NA SZCZURY

Nietoksyczny preparat służący do wabienia gryzoni, oparty na bazie substancji spożywczych preferowanych przez szczury. Nie zawiera substancji alergennych. Masa 224 g.

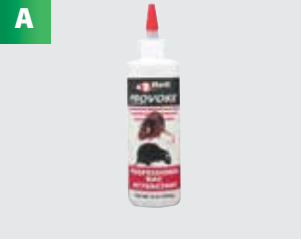
PROVOKE80Z / 230-000029**1 SZT.** Opakowanie zbiorcze 9 szt.**23%****B ELEKTRYCZNA PUŁAPKA NA SZCZURA**

Pułapka elektryczna do zwalczania szczurów, myszy i innych podobnych gryzoni. Zasilana 4 bateriami R14. Śmierć szkodnika następuje w chwili zamknięcia obwodu, gdy gryzoń dotknie jednocześnie dwóch metalowych płytek. Jeden komplet baterii wystarcza do eliminacji do 50 szczurów. PUŁAPKA SPRZEDAWANA BEZ BATERII.

ELECTRAT / 240-000026**1 SZT.****23%****C PROTECTA EVO TUNNEL**

EVO Tunnel to osłona, wewnątrz której można umieścić 2 pułapki zatraskowe na szczura T-Rex lub 2 tacki z klejem Trapper Mouse lub 2 lepy Trapper Max. Dzięki otworom w podstawie oraz uchwytom do pułapek T-Rex, EVO Tunnel można zamocować np. na elementach ogrodzenia, również pionowo, po zastosowaniu opasek zaciskowych.

PROTECTUNNEL / 205-000209**6 SZT.****23%****D PRĘT TELESKOPOWY AF**

Pręt teleskopowy AF służy do umieszczania pułapek zatraskowych w miejscach o utrudnionym dostępie i zbierania ich z takich miejsc np. w niewykorzystywanych pomieszczeniach, pustych przestrzeni dachowych, przestrzeni podpodłogowych lub za maszynami. Ogranicza on konieczność używania drabin, podestów i innego sprzętu ułatwiającego dostęp, tym samym usprawniając pracę technika i skracając jej czas. Konstrukcja teleskopowa umożliwia wydłużenie tyczki do 2,5 m. Złożona ma długość 0,85 m. Wykonana z aluminium tyczka jest lekka i wytrzymała.

W celu ułatwienia chwytania płaskich przedmiotów (tacek i małych stacji deratyzacyjnych) można zamontować klipsy i opaski zaciskowe. Zarówno opaski jak i klipsy dostępne są oddzielnie w opakowaniach po 100 szt.

AFTELBAITROD / 220-000247**1 SZT.****23%****AFTELCLIP / 220-000248****100 SZT.****23%****AFTELCABLE / 220-000249****100 SZT.****23%**

**A PULSE™ MOUSE IQ**

Pierwsza stacja deratyzacyjna na myszy z wbudowanym czujnikiem do wykrywania i rejestrowania aktywności gryzoni. Urządzenie komunikuje się poprzez Bluetooth® z aplikacją Bell Sensing zainstalowaną np. na smartfonie technika i przekazuje informacje o odnotowanej aktywności myszy. Pulse Mouse iQ mieści do czterech bloków przynęty lub jedną pułapkę Mini-Rex.

270-00060

6 SZT.

23%

**B PULSE™ RAT IQ**

Pierwsza stacja deratyzacyjna na szczury i myszy z wbudowanym czujnikiem do wykrywania i rejestrowania aktywności gryzoni. Urządzenie komunikuje się poprzez Bluetooth® z aplikacją Bell Sensing zainstalowaną np. na smartfonie technika i przekazuje informacje o odnotowanej aktywności gryzoni. Pulse Rat iQ mieści do ośmiu bloków przynęty lub jedną pułapkę na szczura T-Rex lub T-Rex iQ lub dwie pułapki na myszy Mini-Rex.

270-00075

6 SZT.

23%

**C TRAPPER® T-REX IQ**

Trwała pułapka na szczury z czujnikiem informującym o pochyceniu szczura. Koniec ze sprawdzaniem pustych pułapek. Urządzenie komunikuje się poprzez Bluetooth® z aplikacją Bell Sensing zainstalowaną np. na smartfonie technika i przekazuje informacje o odnotowanej aktywności gryzoni.

270-00061

1 SZT.

23%

**D TRAPPER® 24/7 IQ**

Pułapka żywołowna na myszy z możliwością zdalnej kontroli. Urządzenie komunikuje się poprzez Bluetooth® z aplikacją Bell Sensing zainstalowaną np. na smartfonie technika informując o odłowieniu myszy. Możliwość stosowania z wkładami lepowymi LTD.

270-00083

4 SZT.

WKRÓTCE

23%

PRZYSZŁOŚĆ JEST TERAZ



iQ **PRODUKTY**
UŻYWAJĄ

Bell
SENSING TECHNOLOGIES

NOWOŚĆ!

BEZPŁATNY I NIEOGRANICZONY DOSTĘP DO APEK I PORTALU

iQ **LINIA PRODUKTÓW**

Bell
SENSING TECHNOLOGIES®



www.bellsensing.com | emea@belllabs.com



Zeskanuj nasz kod QR, aby uzyskać więcej informacji

Killgerm jest oficjalnym dystrybutorem Bell Laboratories, Inc. w Polsce



PUŁAPKI LEPOWE



A PUŁAPKI LEPOWE SAKARAT

Uniwersalna klejowa pułapka kartonowa SAKARAT – może być rozkładana w różnych kształtach w zależności od potrzeb. Lep można rozłożyć płasko, uformować z niego rynnę lub przykryty tunel.
Wymiary 33,5 x 21,5 cm.

33,5 X 21,5 CM	SAKRATBD12 / 235-000019	OPAKOWANIE 12 SZT.	23%
33,5 X 21,5 CM	SAKRATBOA / 235-000020	OPAKOWANIE 100 SZT.	23%



B PUŁAPKI LEPOWE SAKARAT NA MYSZY

Uniwersalna pułapka kartonowa na myszy. Mniejsza odmiana ciesząca się ogromną popularnością na polskim rynku pułapki lepowej Sakarat®. Podobnie jak duża, również mała może być stosowana w kilku konfiguracjach: płasko, rynna lub tunel.
Wymiary rozłożonej na płasko 22 cm x 15 cm.

22 X 15 CM	SAKMSEBOA12 / 235-000028	OPAKOWANIE 12 SZT.	23%
	SAKMSEBOA100 / 235-000029	OPAKOWANIE 100 SZT.	23%



C PUŁAPKI LEPOWE NA GRYZONIE

Uniwersalna pułapka lepowa na plastikowej podstawie. Gruba warstwa kleju oraz odkształcalna podstawa uniemożliwia gryzoniowi wydostanie się z pułapki. Lepy sprzedawane są w poręcznym pudełku. Minimalne opakowanie to 12 lepów. Wymiary 24,1 x 11,4 cm.

24,1 X 11,4 CM	TRAPPROR / 235-000023	OPAKOWANIE 48 SZT.	23%
----------------	-----------------------	--------------------	-----



D PUŁAPKA LEPOWA TRAPPER MAX

Pułapka lepowa na myszy i owady biegające. Lep można zastosować na płasko (rozłożony) lub po złożeniu stworzyć z niego tunel. Na zewnętrznej stronie lepu jest tabela umożliwiająca prowadzenie zapisów z kontroli lepu.
Wymiary lepu: 19,7 x 13,3 cm

	TRAPPMAX / 235-000026	OPAKOWANIE 72 SZT.	23%
--	-----------------------	--------------------	-----



E WKŁAD LEPOWY TRAPPER LTD

Pułapka lepowa do odławiania myszy oraz owadów biegających. Wymiary lepu 103 x 202 [mm]. Lep pasuje do pułapki Trapper 24/7. Sprzedawany w opakowaniach zbiorczych (72 szt.).

10,3 X 20,2 CM	TRAPPERLTD / 235-000021	OPAKOWANIE 72 SZT.	23%
----------------	-------------------------	--------------------	-----



F WKŁAD LEPOWY TRAPPER MC

Pułapka lepowa do odławiania myszy oraz owadów biegających. Wymiary lepu 103 x 166 [mm]. Lep pasuje do pułapki Trapper MC. Sprzedawany w opakowaniach zbiorczych (48 szt.).

10,3 X 16,6 CM	PROTMONGL / 235-000018	OPAKOWANIE 48 SZT.	23%
----------------	------------------------	--------------------	-----

A SAKARAT ROZPUSZCZALNIK DO LEPÓW

W pełni biodegradowalny, bezpieczny i skuteczny rozpuszczalnik na bazie rozpuszczalników estrów roślinnych, pochodzący z naturalnych źródeł. Do lepów na gryznie Sakarat. Niską toksycznością doustną, słaby zapach oraz niskie zagrożenie oparami. Przeznaczony jest do użytku w wypadkach przyklejenia się do lepu niezwalczanych gatunków, lub do usunięcia owadów z powierzchni lepnych, np. w celu ich identyfikacji.

SAKSOLV500ML / 235-000035

500 ML

23%



PUŁAPKI LEPOWE

KONTROLA SZKODNIKÓW DOBRE PRAKTYKI HUMANITARNE UŻYWANIE LEPÓW NA GRYZONIE

W celu ochrony zdrowia publicznego, w środowiskach wysokiego ryzyka, stosowanie lepów na gryznie jest ostatnią opcją, kiedy wszystkie inne metody kontroli zostały uznane za bezskuteczne.

Chociaż pułapki klejowe nie są przeznaczone do fizycznego znęcania się nad gryzoniami, ich stosowanie budzi obawy i powinny one być sprzedawane lub używane wyłącznie przez techników, którzy przeszli odpowiednie szkolenie i są w stanie skutecznie i humanitarnie stosować tę technikę.

W celu maksymalizacji humanitarnego podejścia do kontroli szkodników należy stosować się do następujących zasad:

1. Opcja ostateczności

Przed wykorzystaniem lepów na gryznie należy wypróbować wszystkie inne opcje deratyzacji. Szczegółowe zapisy muszą wykazać, dlaczego inne metody kontroli są niewłaściwe lub nieefektywne. W przypadku występowania gryzoni w środowisku wysokiego zagrożenia, stosowanie pułapek lepowych może być jedynym narzędziem natychmiastowej kontroli.

2. Często kontrola pułapek

W przypadku używania tego rodzaju pułapek muszą one być sprawdzane w odpowiednich odstępach czasu. Powinno to być najpóźniej w ciągu 12 godzin od instalacji lub co najmniej tak szybko jak to możliwe, także w weekendy i święta. Każde nieuniknione zmniejszenie częstotliwości inspekcji powinno być odnotowane w dokumentacji. Należy unikać opóźnień (patrz plan awaryjny poniżej). Tam gdzie to możliwe, czas kontroli pułapek musi być tak zorganizowany, aby zminimalizować czas przebywania gryzoni na lepie (np. w przypadku dużej aktywności gryzoni przeprowadzane kontrole powinny być częstsze). Jeśli kontrola wykazała,

że złapany gryzoni przez długi okres czasu przebywał w pułapce, w celu ograniczenia niepotrzebnego cierpienia szkodników, odstępy między kontrolami muszą zostać skrócone. Dokumentacja musi być aktualizowana po każdej kontroli.

3. Plan awaryjny

Konieczne jest wyznaczenie drugiej właściwej osoby, która w przypadku niemożności pojawienia się technika, przy stwierdzeniu obecności gryzoni w pułapce będzie w stanie odpowiednio zareagować (nawet jeśli jest to tylko tymczasowo).

4. Chronić gatunki inne niż docelowe

Lepy muszą być rozmieszczone w taki sposób, aby nie stanowiły zagrożenia dla gatunków niebędących przedmiotem zwalczania.

5. Używać właściwego rozmiaru pułapki lepowej

Rozmiar lepu musi być odpowiedni dla gatunków docelowych.

6. Szczegółowe wykazy

Szczegółowe kopie dokumentów i planów instalacji pułapek powinny być dostępne na miejscu przez cały czas i muszą być aktualizowane w miarę potrzeb w celu zapewnienia właściwej identyfikacji.

7. Dobić uwięzione gryznie w sposób humanitarny

Gryznie uwięzione na lepie muszą być szybko i humanitarnie dobite przez techników odpowiednio przeszkolonych. Umieścić pułapkę lepową z wyłapanymi gryzoniami w foliowej torebce i jednym mocnym uderzeniem tępym narzędziem dobić przyklejone szkodniki.

Topienie nie jest dopuszczalną metodą uśmiercania gryzoni.

8. Zwierzęta inne niż docelowe

W przypadku złapania w pułapkę zwierząt innych niż docelowe, należy za pomocą oleju spożywczego lub podobnego środka zmiękczającego skórę próbować uwolnić zwierzę. Jeśli nie jest to gatunek chroniony i nie ma możliwości bezpiecznego i bezbolesnego uwolnienia z pułapki, może być zabite w sposób humanitarny. Zwierzę niezwalczane powinno zostać wypuszczone na miejscu połowu, nigdzie indziej i tylko wtedy, gdy jest w fizycznym w nienaruszonym stanie i jego wypuszczenie nie jest zakazane przez prawo.

9. Usunąć lepy po zakończeniu akcji deratyzacyjnej

Po zakończeniu akcji deratyzacyjnej, wszystkie pułapki lepowe należy usunąć a dokumentację uzupełnić.

10. Usunąć pułapki bezpiecznie

Lepy na gryznie należy usunąć zachowując środki ostrożności. Lepkie powierzchnie powinny być osłonięte, aby uniknąć przypadkowego odłowu gatunków niebędących przedmiotem zwalczania.

11. Komunikacja z klientem

Kodeks Dobrych Praktyk musi być dostarczony do klienta w celu uświadomienia mu norm, w oparciu o które podjęte działania zostały wykonane.

HUMANITARNE STOSOWANIE PUŁAPEK LEPOWYCH JEST PRAWNYM OBOWIĄZKIEM INSPEKTORA I NIE MOŻE BYĆ DELEGOWANE NA INNE OSOBY.

WSZYSCY TECHNICZY MUSZĄ BYĆ ODPOWIEDNIO PRZESZKOLENI I KOMPETENTNI W WYKONYWANIU SWOJEJ PRACY, W TYM POZBYWANIA SIĘ GATUNKÓW DOCELOWYCH I BEZPIECZNEGO USUWANIA GATUNKÓW INNYCH NIŻ DOCELOWE.

BIOCYDY NALEŻY STOSOWAĆ BEZPIECZNIE. ZAWSZE CZYTAJ ULOTKĘ I INFORMACJE DOTYCZĄCE PRODUKTU PRZED UŻYCIEM.



Pułapka na gryzonia Goodnature A24



- Goodnature Trap to automatyczna pułapka, zasilana dwutlenkiem węgla, która na jednym naboju samoczynnie uruchamia się nawet do 24 razy. Dzięki jej niewielkim rozmiarom można ją zastosować w wielu różnych lokalizacjach takich jak np. poddasza, obszary leśne, przemysłowe i farmy.
- Pułapka jest łatwa w instalacji i obsłudze, która jest znacznie ograniczona dzięki samopowtarzalności urządzenia do 24 razy na jednym naboju.
- Każda pułapka dostarczana jest z trwałym atraktantem oraz dwoma nabojami CO₂.
- By ograniczyć dostęp do pułapki zwierzętom niezwalczanym można dokupić specjalny druciany bezpieczny tunel lub umieścić ją w AF Multis
- Pułapka Good Nature wyposażona jest w automatyczny licznik, który wskazuje liczbę wykonanych aktywacji pułapki, na danym naboju, tym samym liczbę gryzoni, ile zostało unieszkodliwionych, nawet jeżeli zostały zabrane np. przez drapieżniki.

PUŁAPKA

GOODA24COUNTERKIT	1 SZT.	23%
-------------------	--------	-----

WYMIENNE NABOJE

GOODNATCART10	10 SZT.	23%
---------------	---------	-----

BEZPIECZNY TUNEL

GOODA24TUNNEL	1 SZT.	23%
---------------	--------	-----

WYMIENNY WABIK

GOODNATLURE	1 SZT.	23%
-------------	--------	-----

STATYW

GOODNATSTAND	1 SZT.	23%
--------------	--------	-----

STACJA AF MULTIS

AFMULTIS	4 SZT.	23%
----------	--------	-----





XIGNAL
Xignal is a brand of Dimo Systems • The Netherlands



PUŁAPKI ZATRZASKOWE XIGNAL NA MYSZY I SZCZURY

Pułapki zatrzaskowe na myszy i szczury Xignal dzięki zastosowaniu nowoczesnych czujników pozwalają na zdalne monitorowanie i zapisywanie aktywności tych gryzoni 24 godziny na dobę. Zaoszczędzony czas można poświęcić na jeszcze dokładniejsze inspekcje u klientów.

PUŁAPKA NA MYSZY XIGNAL

XIGNALMOUSE	1 szt.	23%
-------------	--------	-----

PUŁAPKA NA SZCZURA XIGNAL

XIGNALRAT	1 szt.	23%
-----------	--------	-----



PRYWATNA SIĘĆ LORAWAN BRAMKA XIGNAL DO WEWNĄTRZ POMIESZCZEŃ (LAN/LTE)

System Xignal do komunikacji między urządzeniami wykorzystuje prywatną sieć LoRaWAN. Jej aktywacja polega na podłączeniu wcześniej skonfigurowanej bramki do gniazda elektrycznego oraz Internetu poprzez sieci Ethernet lub sieć komórkową (4G).

BRAMKA XIGNAL

XIGNALGATENEW	1 szt.	23%
---------------	--------	-----



CZUJNIK RUCHU XIGNAL 2.0

Czujnik ruchu można zastosować w stacjach deratyzacyjnych lub pułapkach żywołownych. Czujnik może być przydatny również w trudno dostępnych miejscach jak np. sufity podwieszane. Po wykryciu ruchu czujnik wysyła powiadomienie.

CZUJNIK RUCHU XIGNAL 2.0

XIGNALMOTION	1 szt.	23%
--------------	--------	-----



AuroTrap

By AUROCON

Inteligentne pułapki na myszy i szczury do stosowania wewnątrz i na zewnątrz budynków.

NOWE!

AuroTrap to seria nowoczesnych pułapek, wykonanych z plastiku z recyklingu, do zwalczania myszy i szczurów bez stosowania trutek. Gryzienie szybko uśmiercane są uderzeniem tłoka pod ciśnieniem CO₂.

Gdy mysz lub szczur wejdzie do pułapki, aktywowany jest zbiornik gazu, który uruchamia tłok szybko uśmiercający gryzonia. Jeden nabój wystarcza do zabicia 80 gryzoni.

Dostępna jest wersja "Nature", w której martwy gryzoń wypada z pułapki i może być zabrany przez drapieżnika oraz wersja "Collect", w której gryzoń wpada do pojemnika, który należy opróżnić ręcznie.

Inteligentne zwalczanie gryzoni

System AuroTrap zbiera dane, które są automatycznie wysyłane na serwer, dostęp do tych danych możliwy jest zarówno za pomocą smartfona, jak i komputera. Gromadzone dane obejmują numer pułapki i jej lokalizację, złapanego szczura, złapaną mysz, datę i godzinę, poziom naładowania baterii, poziom sprężonego powietrza oraz inne informacje. Każda pułapka jest samodzielnym, odłączanym od zasilania urządzeniem, które jest w stanie szybko uśmiercić do 80 gryzoni, zanim konieczna będzie wymiana naboju CO₂. Żywotność baterii wynosi około 6 lat. Gdy nadchodzi czas serwisu, wymiany naboju CO₂ lub baterii system AuroTrap automatycznie wysyła powiadomienie.



JAK TO DZIAŁA?

- Umieszczamy w pułapce przynętę pokarmową, która wabi gryzonia.
- Czujniki w pułapce wykrywają obecność myszy lub szczura i aktywują tłok pneumatyczny, który zabija gryzonia.
- Pułapka wysyła dane do platformy internetowej, na której można sprawdzić status pułapek i historię odłowu.
- Pułapka gotowa jest do ponownego działania. Jeden nabój wystarcza do uśmiercenia 80 gryzoni.
- Martwe gryzonia są zabierane przez drapieżniki lub należy usunąć je ręcznie.

Po odpowiednim skonfigurowaniu, każda pojedyncza pułapka AuroTrap połączy się z serwerem. System online zapewni całodobowy dostęp do statystyk, a najświeższe dane są automatycznie gromadzone dla każdej pułapki. Gdy gryzoń wejdzie do pułapki, do systemu wysyłane jest automatycznie powiadomienie. Analiza i wykorzystanie tych danych, może zaoszczędzić wielu zbędnych wizyt serwisowych i podjazdów do obiektu.

AUROTRAP NATURE

Wymiary: 35 x 24 x 17,3cm
Masa: 2,45kg

AUROTRAP COLLECT

Wymiary: 35 x 44 x 16,3cm
Masa: 3kg

Pułapki AuroTrap Nature i Collect zawierają nabój CO₂ i baterię.

System łączności jest wbudowany w urządzenia.

Skontaktuj się z naszym działem sprzedaży, by uzyskać dodatkowe informacje o koszcie dostępu do serwera.

AUROTRAP NATURE	AUROTRAPNAT / 270-000100	1	DOSTĘPNY WKRÓTCE	23%
AUROTRAP COLLECT	AUROTRAPCOL / 270-000099	1	DOSTĘPNY WKRÓTCE	23%
NABÓJ CO ₂	AUROC02 / 230-000111	1	DOSTĘPNY WKRÓTCE	23%
BATERIA	AUOBATERIA / 270-000087	1	DOSTĘPNY WKRÓTCE	23%



System RatMat

RatMat to nowoczesne, humanitarne i wydajne rozwiązanie do ochrony wartościowych przedmiotów przed gryzoniami.

Wykorzystuje zasadę działania "pastucha elektrycznego". Może być stosowany jako długoterminowe rozwiązanie do zapobiegania kosztownym szkodom wyrządzanym przez myszy i szczury np. w samochodach czy innych cennych przedmiotach. RatMat jest bezpiecznym, łatwym w transporcie i rozbudowie wytrzymałym elementem podłoża. Wymiary płytki 30 x 30 x 1 cm

RatMat ze względu na wykorzystanie niskiego natężenia prądu jest o wiele bezpieczniejszy od tradycyjnych "pastuchów elektrycznych".

PŁYTA RATMAT

RATMATILE10 10 szt. **23%**



OBRZEŻE SYSTEMU RATMAT

RATMATEDGE25 25 szt. **23%**



NAROŻNIK SYSTEMU RATMAT

RATMATCORN10 10 szt. **23%**



ZASILACZ SYSTEMU RATMAT

RATMATENER1U 1 szt. **23%**

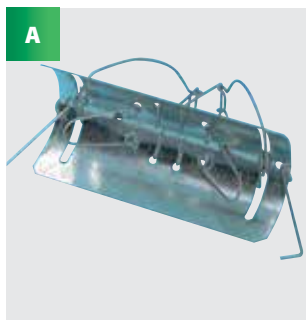

PUŁAPKI NA KRETY

**A KC63 PUŁAPKA NA KRETY**

Użyteczna, dwustronna pułapka na krety. Idealna zarówno przy płytkich jak i głębokich tunelach lub gdzie konieczna jest dyskrecja. Wykonana ze stali ocynkowanej. Wyposażona w dwa druciane chwytacze.

KC63TRAPS / 255-000038 1 SZT.

23%

**B KC64 NOŻYCOWA PUŁAPKA NA KRETY**

Pułapka w formie nożyc, górna część wystaje ponad powierzchnię ziemi co bardzo ułatwia monitoring. Wykonana z ocynkowanej blachy stalowej.

KC64TRAPS / 255-000039 1 SZT.

23%

**C KC70 PUŁAPKA NA KRETY TRAPLINE**

Pułapka na krety Trapline KC70 jest łatwa i szybka w instalacji. Jej możliwości są zdecydowanie większe niż mógłby wskazywać jej wygląd.

KC70TRAPS / 255-000060 1 SZT.

23%

**D KC69 PUŁAPKA NA KRETY**

Solidna sprężynowa pułapka na krety. Wykonana z ocynkowanej blachy stalowej.

KC69TRAPS/255-000054 1 SZT.

23%

**E PUŁAPKA NA KRETY TALPIRID**

Solidna pułapka na krety wykonana z wytrzymałego tworzywa sztucznego. Nie rdzewieje i może być stosowana w każdym rodzaju gleby. Instalacja i obsługa pułapki jest bardzo prosta – wykorzystanie żółtego pedału nożnego umożliwia łatwe i bezpieczne użycie pułapki.

TALPIRIDTRAP / 255-000058 1 SZT.

23%

INNE PUŁAPKI

A KC75 PUŁAPKA NA KRÓLIKA

Pułapka wykonana z jednego kawałka siatki, bez ostrych krawędzi i dodatkowych zacisków. Wytrzymałej zgrzewanej siatki. Wykonana z 25mm x 25mm (1" x 1") siatki zgrzewanej 12swg (Ø=2,6mm). Wykończenie z ocynku. Waga 3 kg. Wymiary: 737 x 254 x 254 [mm]

KC75TRAPS / 255-000044

WYM. 737 x 254 x 254 [mm]

23%

A

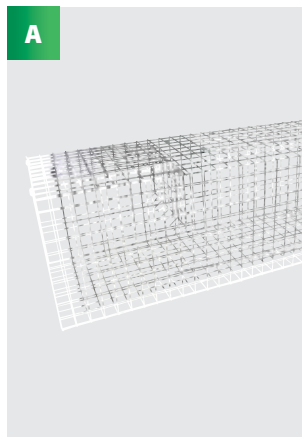
**B KC76 PUŁAPKA NA KOTY/KUNY**

Pułapka jedнокrotnego zastosowania – po złapaniu szkodnika wymaga ponownej instalacji. Wykonana z wytrzymałej zgrzewanej siatki. Unikalne druciane zamknięcie pokrywy umożliwia łatwą instalację i pomaga w humanitarnym usuwaniu zwierząt z pułapki. Wykonana z 25mm x 25mm (1" x 1") 12swg siatki zgrzewanej. Ocynkowane wykończenie. Waga 3 kg. 736mm x 280mm x 254mm

KC76TRAPS / 255-000045

736 x 280 x 254 [mm]

23%

B

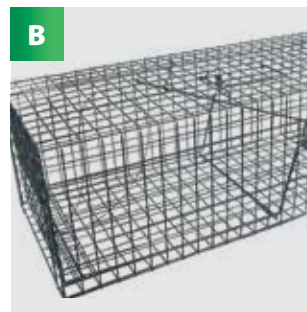
**C PUŁAPKA NA LISA / PSA**

Masywna stalowa pułapka z hakiem do zamocowania przynęty i z przesuwными drzwiami. Skuteczny mechanizm zamykania uniemożliwia zwierzęciu wydostanie się z pułapki. Wykonana z siatki o oczkach 25mm x 25mm (1" x 1"), drut Ø 2,64 mm. Ocynkowane wykończenie. Waga 12,4 kg. Wymiary 1220 x 460 x 460 [mm].

KC80TRAPS

1 SZT.

23%

C

**D KC89 GRZEBIEŃ DO KLATEK**

Przyrząd do wykorzystania podczas odłowu zwierząt do klatek. Można nim zablokować zwierzę w klatce lub skłonić do przemieszczenia się wewnątrz klatki. Najlepiej używać jednocześnie dwóch przyrządów. KC89 wykonany jest ze stali ocynkowanej.

KC89TRAPCOMB / 255-000100

1 SZT.

23%

D

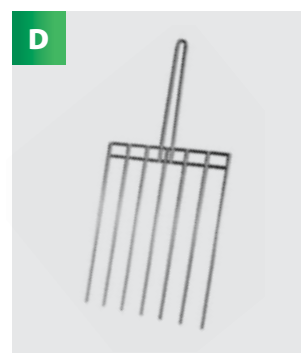

USZCZELKI SZCZOTKOWE

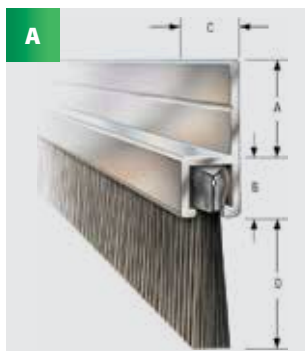

PROFIL PROSTY

OPIS	A	B	C	D	DŁUGOŚĆ	CENA
DŁUGOŚĆ SZCZOTKI						
2/20-180-1.0	11.0mm	7.0mm	6.7mm	20mm	1.0 m	23%
2/34-180-1.0	11.0mm	7.0mm	6.7mm	34mm	1.0 m	23%
4/43-180-1.0	18.0mm	11.0mm	10.5mm	43mm	1.0 m	ZAPYTAJ O CENĘ
4/80-180-1.0	18.0mm	11.0mm	10.5mm	80mm	1.0 m	23%
4/102-180-1.0	18.0mm	11.0mm	10.5mm	102mm	1.0 m	ZAPYTAJ O CENĘ
5/150-180-1.0	20.0mm	13.0mm	12.4mm	150mm	1.0 m	ZAPYTAJ O CENĘ

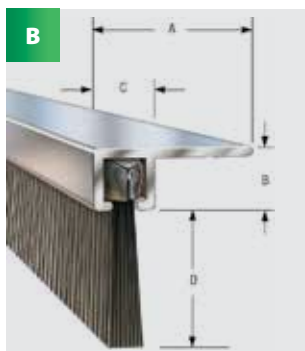

PROFIL 90°

OPIS	A	B	C	D	DŁUGOŚĆ	CENA
DŁUGOŚĆ SZCZOTKI						
2/20-90-1.0	17.5mm	6.7mm	6.7mm	20mm	1.0 m	ZAPYTAJ O CENĘ
2/34-90-1.0	17.5mm	6.7mm	6.7mm	34mm	1.0 m	ZAPYTAJ O CENĘ
4/43-90-1.0	28.0mm	10.8mm	10.8mm	43mm	1.0 m	ZAPYTAJ O CENĘ
4/80-90-1.0	28.0mm	10.8mm	10.8mm	80mm	1.0 m	ZAPYTAJ O CENĘ
4/102-90-1.0	28.0mm	10.8mm	10.8mm	102mm	1.0 m	ZAPYTAJ O CENĘ
5/150-90-1.0	30.0mm	14.0mm	13.0mm	150mm	1.0 m	ZAPYTAJ O CENĘ

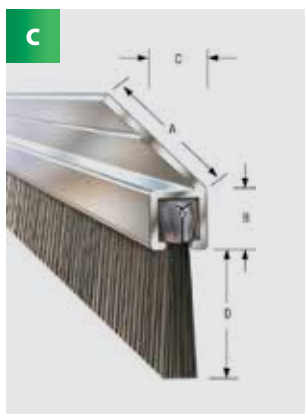

PROFIL 45°

OPIS	A	B	C	D	DŁUGOŚĆ	CENA
DŁUGOŚĆ SZCZOTKI						
2/20-45-1.0	18.0mm	6.7mm	6.7mm	20mm	1.0 m	ZAPYTAJ O CENĘ
2/34-45-1.0	18.0mm	6.7mm	6.7mm	34mm	1.0 m	ZAPYTAJ O CENĘ
4/43-45-1.0	28.0mm	10.9mm	10.5mm	43mm	1.0 m	ZAPYTAJ O CENĘ
4/80-45-1.0	28.0mm	10.9mm	10.5mm	80mm	1.0 m	ZAPYTAJ O CENĘ
4/102-45-1.0	28.0mm	10.9mm	10.5mm	102mm	1.0 m	ZAPYTAJ O CENĘ
5/150-45-1.0	35.0mm	13.5mm	12.3mm	150mm	1.0 m	ZAPYTAJ O CENĘ



D LISTWA USZCZELNIAJĄCA RAXIT

Gotowa do użycia listwa uszczelniająca Raxit do zabezpieczenia przed gryzoniami i innymi szkodnikami szczelin pod drzwiami. Listwa długości 1m i wysokości 20 i 40 mm. Uszczelka wykonana z ognioodpornego i jednocześnie wysoce elastycznego materiału Santoprene™ o szerokości 3,2 mm, wzmocnionego wewnątrz stalowymi drutami. Anodowana aluminiowa listwa ma wstępnie nawiercone otwory do montażu, który ułatwiają umieszczone na listwie paski taśmy dwustronnej.

RAXITM20MM / 250-000294	1 X 1 M	23%
RAXITM40MM / 250-000295	1 X 1 M	23%



E TAŚMA USZCZELNIAJĄCA RAXIT

Uszczelka Raxit to łatwy sposób na zabezpieczenie do 3 mb przestrzeni pod drzwiami, bramami czy też szczelin. Listwę łatwo przyciąć do wymaganej długości. Uszczelka wykonana z ognioodpornego i jednocześnie wysoce elastycznego materiału Santoprene™ o szerokości 3,2 mm, który jest wzmocniony wewnątrz stalowymi drutami. Uszczelkę można przymocować za pomocą śrub z płaskim łbem lub kleju silikonowego. Dodatkowo można zamontować listwę ochronną z drewna, tworzywa, aluminium lub stali nierdzewnej by łatwiej wtopić zabezpieczenie w tło.

RAXIT3MROLL / 250-000296	1 X 3 M	23%
--------------------------	---------	-----

A XCLUDER X2

Uszczelka XCLUDER X2 pod drzwi/bramę zabezpieczająca przed przedostawaniem się gryzoni do wewnątrz pomieszczenia. Uszczelka gumowa zawiera wewnątrz wypełnienie XCLUDER. Możliwość zastosowania dodatkowej szczotki w wypadku zakupu profilu kątownego. Profil płaski ma taśmę klejącą, profil kątowny jest bez taśmy. Każdy element ma długość 122 cm

XCLUDER X2, KSZTAŁT L	250-000277		23%
XCLUDER X2, PŁASKA Z KLEJEM	250-000279		23%
XCLUDER X2, USZCZELKA	250-000280		23%

**B XCLUDER LOW PROFILE DOOR SWEEP**

Uszczelki drzwiowe XCLUDER stanowią nie tylko barierę dla szkodników lecz również chronią przed utratą ciepła. Profile o szerokości L=1,2 m dostępne są w wersji o wysokości 2 cm oraz do zastosowań profesjonalnych o wysokości 5,24 cm. Proste w montażu i pasują do większości drzwi.

LISTWA H=2 CM	250-000202		23%
---------------	------------	--	-----

**C XCLUDER ASTRAGAL**

Pionowe zabezpieczenie drzwi wykonane z profilu aluminiowego oraz wzmocnionej gumy. Idealne do zastosowania w restauracjach, przemyśle spożywczym, hotelach i wielu innych.

ASTRAGAL	250-000275	2 SZT.	23%
----------	------------	--------	-----

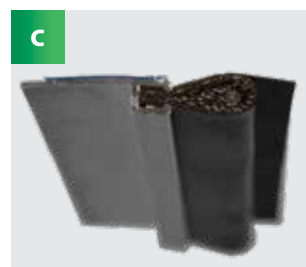
**D XCLUDER ASTRAGAL PASKI**

Xcluder Astragal dla progów ma takie same cechy jak Xcluder Astragal, ale ma tylko 15 cm długości i jest przyklejony do progów szklanych drzwi powszechnie spotykanych w centrach handlowych.

ASTRAGAL PASKI	250-000276	10 SZT. X 15 CM	23%
----------------	------------	-----------------	-----





A

A WYPEŁNIACZ XCLUDER

Wypełniacz XCLUDER ma na celu uniemożliwić dostawanie się gryzoni do środka i zapobiegać ich zagnieżdżaniu się w domach, biurach lub innych budynkach w sposób bezpieczny i przyjazny dla środowiska.

Wykonany ze stali nierdzewnej oraz włókien poli, XCLUDER jest bardziej „sprężysty” niż inne podobne produkty zabezpieczające przed napływem szkodników. Doskonała sprężystość pozwala na dokładne i długoterminowe wypełnienie szczelin i uniemożliwia gryzoniom jego usunięcie lub ominięcie. Zalety:

- Znacznie mniej materiału użytego do wypełnienia szczeliny lub otworu
- XCLUDER nie rozkłada się ze względu na jego skład - stal nierdzewna i odporne na promienie UV włókna poli
- Sprężystość /elastyczność materiału – dokładnie wypełnia szczelinę instalacja ze względu na jego skład i kształt
- Pojedyncza rolka zapakowana w praktyczny karton.
- Nie rdzewieje
- Nie pozostawia żadnych śladów ani zacieków
- Szybka i efektywna

3M DŁ. X 10CM SZER.

XCLUDER10FT / 250-000075

1 ROLKA

23%



B

B SAKARAT PASTA USZCZELNIAJĄCA

Nietoksyczna pasta służąca do uszczelnienia otworów, przez które gryzonie mogłyby przedostać się do pomieszczeń. Gotowa do użycia, dozowana za pomocą pistoletu do tub.

SAKRODSTOP / 250-000069

1 SZT.

23%



C

C WEŁNA STAŁOWA

Wełna stalowa do zabezpieczania otworów i szczelin, masa 450 g

WIREWOOL / 250-000064

1 SZT.

23%



D

D USZCZELNIACZ SAKARAT RODENT BARRIER

Substancja do wypełniania szczelin i ubytków, dostępna w wygodnej do zastosowania tubie. Zastosowanie w produkcie polimerów wykrywalnych przez detektor metali sprawia, że uszczelniacz doskonałym rozwiązaniem do szybkiego wypełnienia ubytków w zakładach spożywczych stosujących wykrywacze metali.

SAKRODBARRIER / 250-000117

1 SZT.

23%



E

E WYPEŁNIACZ EXPRESS REPAIR

Wysokiej jakości, niekurczący się produkt do wypełniania szczelin i ubytków w betonie i konstrukcjach z cegieł. Do stosowania wewnątrz i na zewnątrz. Po wyschnięciu może być malowany. Produkt w kolorze szarym, dostępny w tubie 290 ml.

CEMENT290ML/250-000302

1 SZT.

23%

A RAT TAPE

Taśma zabezpieczająco/uszczelniająca o szerokości 50 mm i długości 5 m, wykonana z dwóch warstw taśmy butylowej z rdzeniem z gęstej siatki ze stali nierdzewnej. Elastyczna o doskonałej przyczepności do większości materiałów budowlanych, może być malowana. Przed nałożeniem taśmy upewnić się, że powierzchnie są czyste, suche i wolne od kurzu.

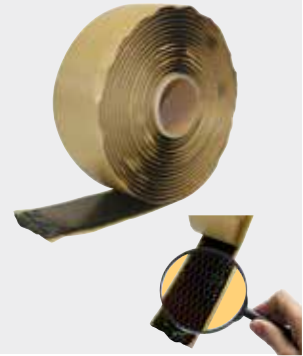
RATTAPE5M/250-000301**1 X 5M****23%****A****B AF CONE KOŁNIERZ ZABEZPIECZAJĄCY**

Kołnierz zabezpieczający AF jest szybkim i prostym sposobem ograniczenia dostępu gryzoni do budynków poprzez rynny i drzewa przy budynku. Kołnierz można zastosować na elementy o przekrojach okrągłych i kwadratowych o różnych rozmiarach od 5 cm do 11 cm. Można go łatwo przymocować za pomocą opasek kablowych, a w razie potrzeby sam kołnierz można przyciąć na wymiar, aby stworzyć barierę dla gryzoni. Zestaw składa się z 10 kołnierzy, opasek kablowych i instrukcji montażu.

AFRODCONE10 / 250-000274**10 SZT.****23%****B****C POKRYWA NA ODPLYW**

Wykonana ze stali nierdzewnej osłona blokująca możliwość wtargnięcia szczerów do budynku poprzez rury kanalizacyjne, umożliwiając jednocześnie wypływ fekaliiów do kanalizacji. Dostępne są osłony o średnicy 4"/100mm oraz 6"/150mm. Osłona zakończona jest linką ze stali nierdzewnej długości 2 m zabezpieczającą przed przemieszczaniem się osłony.

DRAINRATSS4 / 265-000061**1 SZT.****23%****DRAINRATSS6 / 265-000062****1 SZT.****23%****C****D ELASTYCZNA SIATKA USZCZLENIAJĄCA**

Elastyczna siatka uszczelniająca dostępna jest w rolkach 20 mb. o szerokości 50mm oraz 10 mb. o szerokości 150 mm. Siatka wykonana jest ze stali nierdzewnej, dzięki czemu jest odporna na działanie warunków atmosferycznych a jednocześnie przy tym wystarczająco elastyczna by poddawać się zaginaniu, zwijaniu i przycinaniu pod oczekiwany wymiar. Jest to skuteczny sposób na stworzenie bariery dla wielu gryzoni i ptaków, nie ograniczając przy tym jednocześnie wentylacji w budynkach.

FLEXIMESH50MM / 250-000290**1 SZT.****23%****FLEXIMESH150MM / 250-000291****1 SZT.****23%****D**

**A WYKRYWALNA STACJA AF ADVANCE**

Stacja deratyzacyjna posiadająca wszystkie zalety standardowej AF Advance, dodatkowo wykrywalna przez detektor metali. Jest doskonałym rozwiązaniem do monitorowania myszy w zakładach spożywczych stosujących wykrywacze metali.

ADV50METDET / 206-000009**50 SZT.****23%****B WYKRYWALNA STACJA AF SNAPPA**

Stacja deratyzacyjna posiadająca wszystkie zalety standardowej AF Snappa, dodatkowo wykrywalna przez detektor metali. Jest doskonałym rozwiązaniem do monitorowania myszy w zakładach spożywczych stosujących wykrywacze metali.

AFSMETDET / 205-000077**15 SZT.****23%****C USZCZELNIACZ SAKARAT RODENT BARRIER**

Substancja do wypełniania szczelin i ubytków, dostępna w wygodnej do zastosowania tubie. Zastosowanie w produkcie polimerów wykrywalnych przez detektor metali sprawia, że uszczelniacz doskonałym rozwiązaniem do szybkiego wypełnienia ubytków w zakładach spożywczych stosujących wykrywacze metali.

SAKRODBARRIER / 250-000117**1 SZT.****23%****D DŁUGOPIS WYKRYWALNY**

Wykonany z użyciem wyjątkowych polimerów, wykrywalnych przez detektor metali, i widzialnych w promieniach Roentgena. Niezbędny w zakładach spożywczych, w których do zredukowania zagrożenia zanieczyszczeniami fizycznymi wykorzystuje się detektor metali. Długopis sprawdza się zarówno w wysokich jak i niskich temperaturach. Posiada klips do zaczepienia.

DETECRETPEN / 390-000076**1 SZT.****23%**

A TOREBKA DO USUWANIA NIEPRZYJEMNEGO ZAPACHU

Nietoksyczny i niezanieczyszczający środowisko sposób na usuwanie niepożądanych zapachów i woni. Doskonale usuwa zapachy wydzielane przez martwe gryzonie oraz inne nieprzyjemne zapachy. Wystarczy umieścić torebkę jak najbliżej źródła zapachu i ona dosłownie wciągnie niepożądany zapach.

ODOURBAG / 610-000047

1 SZT.

23%

A

**B PX ODOURCID**

Preparat w formie koncentratu do zwalczania brzydkich zapachów. Wykazuje skuteczną aktywność wobec szeregu cuchnących związków, w tym siarkowodoru, tioli, amoniaku i innych. Dostępny w butelce do rozcieńczania i nanoszenia poprzez oprysk oraz jako gotowy do zastosowania z urządzeniem Exodus ULV.

PX ULV

PXULVODOUR1L / 610-000142

1 L

23%

PX ODOURCID

PXODOUR001L / 610-000141

1 L

23%

B

**C ELIMINATOR Z ATOMIZEREM**

Gotowy do użycia nowatorski preparat do neutralizacji odorów na drodze chemicznej dezaktywacji ich cząsteczek. ELIMINATOR usuwa setki organicznych i nieorganicznych substancji odoroczynnych. W wyniku reakcji chemicznej powstaje nowa nieaktywna zapachowo cząsteczka chemiczna, która łatwo ulega biodegradacji. Efekt neutralizacji, a w konsekwencji uzyskanie czystego powietrza jest natychmiastowy i spektakularny. Preparat charakteryzuje się przyjemnym zapachem, co znacznie ułatwia jego stosowanie.



610-000168

1 X 1 L

23%

C

**D ELIMINATOR KONCENTRAT**

Preparat w formie koncentratu, do sporządzania gotowych preparatów, usuwających w drodze reakcji chemicznej uciążliwe zapachy w ubikacjach, palarniach, w zawilgoconych piwnicach, zsykach i pojemnikach na śmieci, miejscach odchodów zwierząt domowych. Nowatorski preparat do neutralizacji odorów na drodze chemicznej dezaktywacji ich cząsteczek. Eliminator usuwa setki organicznych i nieorganicznych substancji odoroczynnych. W wyniku reakcji chemicznej powstaje nowa nieaktywna zapachowo cząsteczka chemiczna, która łatwo ulega biodegradacji. Efekt neutralizacji, a w konsekwencji uzyskanie czystego powietrza jest natychmiastowy i spektakularny.



ELIMIN01L

1 X 1 L

23%

D



KONTROLA PTAKÓW

Nie od dziś wiadomo, że obecność ptaków, ich odchodów i piór w pomieszczeniach, w których przechowywane są produkty żywnościowe, świadczy o niskich warunkach sanitarnych w przedsiębiorstwie. Ptaki przenoszą wiele bakterii, które wywołują choroby ludzi i zwierząt domowych. Są wektorami ornitozy, kokcidiozy, encefalitu, choroby Newcastle, toksoplazmozy i salmonelozy. Na odchodach gołębi może rozwijać się grzyb, który powoduje histoplazmozę, groźną chorobę ludzi.

Odchody ptaków, ich gniazda blokują studzienki i rury spustowe. Ponadto gniazda ptasie są wylęgarnią kilkudziesięciu różnych gatunków owadów i roztoczy. Część z nich może atakować człowieka i zwierzęta domowe, inne mogą porażać przechowywane produkty żywnościowe.

Ptaki niszczą elewacje, zabytki, wpływając bardzo negatywnie na estetykę naszych miast. Na stronach niniejszego katalogu znajdują Państwo narzędzia oraz instalacje pomocne i konieczne przy skutecznej kontroli wszystkich gatunków miejskich ptaków. Szeroki asortyment różnych rozwiązań, wymieniony i zilustrowany poniżej pomoże Państwu wybrać najbardziej właściwą metodę pozbycia się problemu ptaków.

Katalog ten nie stanowi jednak instrukcji, ani nie daje gwarancji pozbycia się problemu, szczególnie w przypadku zastosowania tych rozwiązań przez osoby nie posiadające należytego doświadczenia i umiejętności. Należy skorzystać ze szkoleń w tym zakresie, organizowanych przez ekspertów firmy Killgerm lub skorzystać z usług wykwalifikowanych specjalistów. Jeżeli jest coś czego nie mogą Państwo znaleźć w niniejszym katalogu, prosimy o kontakt z nami. Będziemy mogli to dla Państwa zdobyć lub zaproponować alternatywne rozwiązanie.

SZYBKI PRZEWODNIK PO SYSTEMIE PREWENCJI W KONTROLI PTAKÓW (PROOFING SYSTEMS DIAGRAM)

		GOŁĘBIE							MEWY						
		AVIPOINT P14	AVIPOINT P20	AVOPOINT P32	NETWORK SIATKI NA PTAKI	NETWORK LINKI NA PTAKI	DADDIE LONG LEGS	SPIRALA NA PTAKI	OCHRONA KOMINÓW	AVIPOINT G20	CHIMNEY SPIKE	NETWORK SIATKI NA PTAKI	NETWORK LINKI NA PTAKI	DADDIE LONG LEGS	OCHRONA KOMINÓW
DETERMINACJA	DUŻA (GNIAZDOWANIE, ODPOCZYNEK NOCNY)			✓	✓				✓						
	ŚREDNIA (DZIENNA OBECNOŚĆ)		✓	✓	✓	✓	✓	✓	✓	✓	✓	✓	✓	✓	
	NISKA (OKAZJONALNE PRZEBYWANIE)	✓	✓	✓	✓	✓	✓	✓	✓	✓	✓	✓	✓	✓	
POWIERZCHNIA	GZYMSY, PARAPETY, BELKI	✓	✓	✓	✓	✓		✓		✓	✓	✓			
	ZNAKI, PORĘCZE, BALUSTRADY	✓	✓	✓		✓			✓			✓			
	PARAPETY OKIENNE	✓	✓	✓	✓	✓		✓	✓		✓	✓			
	RYNNY	✓	✓	✓		✓			✓			✓			
	DACHY				✓		✓				✓	✓		✓	
	KOMINY										✓			✓	
	NADSTAWKI KOMINOWE	✓	✓	✓	✓				✓	✓	✓				
	SKLEPIENIA	✓	✓	✓	✓				✓		✓				
	LATARNIE ULICZNE	✓	✓	✓			✓		✓					✓	
	KLIMATYZATORY	✓	✓	✓			✓		✓					✓	
	SIŁOSY						✓							✓	
	ŁODZIE						✓							✓	

WYBÓR WŁAŚCIWEGO SYSTEMU

Błędny wybór sposobu zabezpieczenia przed ptakami może doprowadzić do wielu nieporozumień i generować niepotrzebne, wysokie koszty. Każdy system jest efektywny odnośnie do konkretnego gatunku ptaków. Różne systemy mają różne możliwości ograniczenia „determinacji” ptaków odnośnie do powrotu na zabezpieczone terytorium. Poniżej znajduje się krótka charakterystyka trzech głównych typów:

WYSOKA DETERMINACJA

Części budynków, gdzie ptaki gniazdują i odpoczywają nocą. Zwykle bardzo zanieczyszczone gniazdami, jajami, odchodami ptaków. Ptaki są bardzo zdeterminowane, aby mieć dostęp do tych miejsc.

W tej sytuacji najlepszym systemem, mogącym efektywnie rozwiązać problem, jest system siatek. System kolców może nie być do końca skuteczny, ale można go również poprzeć innymi działaniami.

ŚREDNIA DETERMINACJA

Miejsce częstego przebywania ptaków, zwykle wykorzystywane do wyszukiwania potencjalnego pokarmu. Zwykle bardzo zanieczyszczone. Siatki i rozwiązania punktowe powinny pomóc zniwelować problem. Należy podążać za wskazówkami przy produktach umieszczonych w katalogu.

NISKA DETERMINACJA

Miejsca okazynego przebywania ptaków, zwykle łatwo dostępne. Widoczne ślady zanieczyszczeń. Szeroki zakres rozwiązań uzależniony od umiejscowienia i budżetu.

Każdy opis w katalogu określa gatunek ptaków, którego rozwiązanie może dotyczyć. Jest tu również oznaczony rodzaj determinacji ptaków, dla której dany system może być właściwy. Do właściwego, skutecznego zabezpieczenia jednego budynku może być konieczne zastosowanie kilku różnych systemów.

Pamiętaj: Źle wybrany system jest bardziej kosztowny, czasochłonny i wymaga użycia większej ilości materiałów.

Uważaj na przemieszczanie. Zmuszenie ptaków do przeniesienia się na sąsiedni budynek może być sukcesem (kolejny klient!), ale przemieszczenie się ich na inną część tego budynku już nie.

Aby osiągnąć pożądaną skutek pamiętaj:

- Zrób dokładną inspekcję
- Stosuj dobrej jakości, sprawdzone materiały
- Upewnij się, że posiadasz właściwe kwalifikacje do stosowania konkretnych technik instalacji systemów

Zarówno urządzenia jak i konieczną wiedzę możesz zdobyć w Killgermie.

SIATKI PRZECIWIW PTAKOM

WRÓBLE, GOŁĘBIE, SZPAKI I MEWY

System siatek może być zastosowany przeciw każdemu gatunkowi ptaków. Jeżeli siatka jest prawidłowo zainstalowana, a jej oczka właściwej wielkości, stanowi ona doskonałe zabezpieczenie przeciw ptakom, nawet tym najbardziej „zdeterminowanym”, trzymając je z daleka od chronionych powierzchni.

Wróbel	19mm
Szpak	28mm
Gołąb	50mm
Mewa	75mm

Zaciski

Napinacz

Bolec oczkowy, narożny

Pierścienie mocujące

Wkręt oczkowy





小島 **BIRD FREE**



Chroni miejskie środowisko



JEDYNY

ZAREJESTROWANY

ŻEL ODSTRASZAJĄCY PTAKI

- Gotowe do użycia tacki,
- umożliwiają szybką i prostą instalację bez bałaganu,
- czynią pracę na wysokości łatwiejszą i bezpieczniejszą,
- dzięki zwartej strukturze zawartości są możliwe do stosowania na nachylonych dachach oraz innych skośnych powierzchniach,
- niskie tacki zapewniają dyskrecję zabezpieczeniu,
- utrzymują gołębie z dala od zabezpieczanych obiektów bez wyrządzania im krzywdy,
- numer pozwolenia EU-0018311-0000

BIRD FREE NA TACKACH

BIRDFREE15 / 440-000009

15 tackek

23%

BIRD FREE NA TACKACH Z MAGNESEM

BIRDFREEMAG15 / 440-000012

15 tackek

23%



Zabezpieczenie 小島 **BIRD FREE** budynku kościoła

Gołębie gniazdowały od wielu lat na parapetach okiennych kościoła. Trzy lata temu usunięto gniazda i zabezpieczono parapety Bird Free. Gołębie nie wróciły.



Zabezpieczenie 小島 **BIRD FREE** Zabezpieczenie

Gołębie gnieździły się na konstrukcji dachu stacji i zanieczyszczały perony poniżej. Od zabezpieczenia dachu w 2014 r. gołębie już tam nie przesiadują.

BIRD FREE® STIQ

Instalacja Bird Free może być teraz jeszcze prostsza dzięki przyrządowi Stiq. Przeznaczony jest on do umieszczania tacek i szybszego zdejmowania z nich pokryw. Długość uchwytu to jednocześnie rekomendowany najmniejszy rozstaw montażu tacek. Na uchwycie znajdują się również inne istotne wskazówki dotyczące montażu Bird Free.



KLEJE MONTAŻOWE

Avisil/Silirub <i>Opakowanie zbiorcze zawiera 15 szt.</i>	ADH001	tuba 310 ml	23%
Avifix High Tack/Fixall <i>Opakowanie zbiorcze zawiera 15 szt.</i>	ADH006	tuba 290 ml	23%

JEDNA TUBA KLEJU POWINNA WYSTARCZYĆ DO PRZYMOCOWANIA 90 TACEK

PODSTAWA DO MOCOWANIA NA RURACH

BIRDFREEHOL15 / 440-000014	15 szt.	34,50 Zł	23%
----------------------------	---------	----------	-----



SYSTEMY SIECI NETWORK

Dystrybuujemy siatki NETWORK. Wykonane z doskonałej jakości materiałów, nie absorbują wody, są zabezpieczone przed negatywnym wpływem promieniowania UV, odporne na ekstremalne temperatury i są chemicznie obojętne. Wszystkie systemy zabezpieczeń przed ptakami wrażliwe są na zniszczenie przez ludzi. Mogą być instalowane zarówno w pionie jak i poziomie. Dostępne w trzech kolorach: czarnym, piaskowym i półprzezroczystym.



CZARNY



PIASKOWY



PÓŁPRZEZROZYSTY

RODZAJ	KOD	ROZMIAR	CENA
19MM (3/4") MESH	NET19B5X5 / 410-000071	5M X 5M	23%
19MM (3/4") MESH	NET19B10X10	10M X 10M	23%
19MM (3/4") MESH	NET19B15X15	15M X 15M	23%
19MM (3/4") MESH	NET19B20X20	20M X 20M	23%
50MM (2") MESH	NET50B5X5	5M X 5M	23%
50MM (2") MESH	NET50B10X10	10M X 10M	23%
50MM (2") MESH	NET50B15X15	15M X 15M	23%
50MM (2") MESH	NET50B20X20	20M X 20M	23%
50MM (2") MESH	NET50B10X5	10M X 5M	23%
50MM (2") MESH	NET50B15X10	15M X 10M	23%

A



BOLCE NAROŻNE

RODZAJ	KOD	ILOŚĆ	CENA
M6STANDARD STAL GALWANIZOWANA	NET324-4	4 SZT.	23%
M6STANDARD STAL NIERDZEWNA	NET329-4	4 SZT.	23%
	NET329-10	10 SZT.	23%

B



KLIPSY DO SIATEK

RODZAJ	KOD	ILOŚĆ	CENA
KLIPS SO SIATKI OCZKO 19 MM	NET167	100 SZT.	23%
KLIPS SO SIATKI OCZKO 50 MM	NET169	100 SZT.	23%

WKRĘTY OCZKOWE I ŁĄCZNIKI

RODZAJ	KOD	ILOŚĆ	CENA
C H1 OTWARTE OCZKO	NET031	100 SZT.	23%
R1 ZAMKNIĘTE OCZKO	NET032	100 SZT.	23%
D KOŁEK DO SIATKI, STAL GALWANIZOWANA	NET080	100 SZT.	23%
E ŁĄCZNIK DO SIATKI, PLASTIK	NET139-200	200 SZT.	23%



SIATKI ALPHATEX

Siatki do zabezpieczania przed ptakami. Dostępne w kolorze czarnym, piaskowym oraz półprzeźroczystym. W ofercie również siatka niepalna.

KOD	OCZKO	ROZMIAR	KOLOR	CENA
ALPH19N	19MM	1M2	NIEPALNA	23%
ALPH19B	19MM	1M2	CZARNA, PIASKOWA, PRZEŹROCZYSTA	23%
ALPH19B10X10	19MM	10 X 10M	CZARNA	23%
ALPH19B5X5	19MM	5 X 5M	CZARNA	23%
ALPH50B	50MM	1M2	CZARNA, PIASKOWA	23%
ALPH50S10X10	50MM	10 X 10M	CZARNA, PIASKOWA	23%
ALPH50S20X20	50MM	20 X 20M	PIASKOWA	23%
ALPH50T10X10	50MM	10 X 10M	PÓŁPRZEŹROCZYSTA	23%



LINKI STALOWE I AKCESORIA



A

A LINKI STALOWE I AKCESORIA

Kluczem do właściwego i efektywnego zainstalowania siatki przeciw ptakom jest szczelny system mocujący siatkę do powierzchni, która ma być zabezpieczona. Można to osiągnąć poprzez używanie odpowiedniej ilości bolców oczkowych, zarówno narożnych jak i zwykłych oraz właściwej ilości napinaczy (śrub rzymskich). Zwykle jeden napinacz powinien przypadać na każde 10 metrów linki, jeżeli jest to możliwe. Jeżeli siatka mocowana jest do stalowej linki, każde oczko powinno być do niej przymocowane za pomocą metalowego pierścienia. Dzięki temu siatka szczelnie przylega do powierzchni i system spełnia swoją rolę.

RODZAJ	KOD	ILOŚĆ	CENA
2MM 7/7 GALWANIZOWANA	415-000308	100M	23%
2MM 7/7 GALWANIZOWANA	NET007	200M	23%
2MM 7/7 STAL NIERDZEWNA	NET308	127,00	23%
2MM 7/7 STAL NIERDZEWNA	NET008	200M	23%



B

B TULEJKI

RODZAJ	KOD	ILOŚĆ	CENA
2,5MM ALUMINIUM DO LINKI ZE STALI GALWANIZOWANEJ	NET019	100 SZT.	23%
2,5MM MIEDŹ DO LINKI ZE STALI NIERDZEWNEJ	NET321	20 SZT.	23%



C

C KLAMRY DO LINKI STALOWEJ

RODZAJ	KOD	ILOŚĆ	CENA
KLAMRA 3MM DO LINKI GALWANIZOWANEJ	NET335	20 SZT.	23%
KLAMRA 3MM DO LINKI ZE STALI NIERDZEWNEJ	NET018	10 SZT.	23%



D

D WKRĘTAK NASADOWY 7MM

NET049	1 SZT.	23%
--------	--------	-----



E

E KLAMRY DO BELEK

Metalowe klamry do mocowania siatek do stalowych belek. Klamry dostępne w dwóch rodzajach, wykonane ze stali nierdzewnej lub galwanizowanej. Znajdują zastosowanie wszędzie tam, gdzie nie ma możliwości wiercenia w elementach konstrukcyjnych, gdyż mogłyby to osłabić nośność tych elementów. Klamry nabijane są na półkę. Dobór klamry w zależności od grubości półki belki.

2 - 3mm 2H4; 3 - 7mm 4H24; 7 - 13mm 4H58; 13 - 20mm 4H912

STAL GALWANIZOWANA	KOD	ILOŚĆ	CENA
2H4	NET100	100 SZT.	23%
4H24	NET102	100 SZT.	23%
4H58	NET104	100 SZT.	23%
4H912	NET106	100 SZT.	23%
STAL NIERDZEWNA			
4H24	NET101	100 SZT.	23%
4H58	NET103	100 SZT.	23%
4H912	NET105	100 SZT.	23%

H NAPINACZE				
RODZAJ	KOD	ILOŚĆ	CENA	
M6 STAL GALWANIZOWANA	NET315-10	10 SZT.		23%
M8 STAL GALWANIZOWANA	NET330-10	10 SZT.		23%
M6 STAL NIERDZEWNA	NET316	4 SZT.		23%
M8 STAL NIERDZEWNA	NET326	10 SZT.		23%



I WYPOSAŻENIE DODATKOWE				
RODZAJ	KOD	ILOŚĆ	CENA	
P7 KLESZCZE DO PIERŚCIENI	NET009	1 SZT.		23%
P7 PIERŚCIEŃ STAL 2 500 SZT.	NET010	1 OP.		23%
P7 PIERŚCIEŃ ALUMINIUM 2 500 SZT.	NET011	1 OP.		23%
P7 PIERŚCIEŃ STAL NIERDZEWNA 2 500 SZT.	NET012	1 OP.		23%



J ZAMEK DO SIATKI				
RODZAJ	KOD	ILOŚĆ	CENA	
ZAMEK BŁYSK. DO SIATKI 1M CZARNY	NET144	1 SZT.		23%
ZAMEK BŁYSK. DO SIATKI 2M CZARNY	NET145	1 SZT.		23%
ZAMEK BŁYSK. DO SIATKI 1M PIASKOWY	NET152	1 SZT.		23%
ZAMEK BŁYSK. DO SIATKI 2M PIASKOWY	NET153	1 SZT.		23%



K LEJEK RATUNKOWY				
Proste akcesorium do zastosowania podczas zabezpieczania siatki. Konstrukcja lejka umożliwia przypadkowo uwięzionym za siatką ptakom wydostać się na zewnątrz, nie pozwalając jednocześnie dostać się za siatkę w drugą stronę. Lejek wszywa się w siatkę podobnie jak suwak. aplikator do żeli owadobójczych w tubkach.				
	415-000402	1 X 5 SZT.		23%



K BC ZACISKARKA DO TULEJEK				
Przyrząd do zaciskania pierścieni miedzianych i aluminiowych. Precyzyjne szczęki wyprofilowane do zaciskania tulejek o 4 różnych rozmiarach. W dźwigni zintegrowany obcinacz do linki. Mechanizm zapadkowy zapewniający dokładny zacisk tulejki, przed uwolnieniem rękojeści. Złożona dźwignia pozwala na obsługę jedną ręką. Zaprojektowane do wygodnego i prostego codziennego użycia.				
	BCCRIMPTOOL / 415-000407	1 SZT.		23%

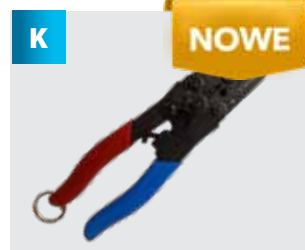

L OBCINACZ DO LINEK				
Wysokiej jakości obcinacz o ostrzach z hartowanej stali SK5 do cięcia lin stalowych o grubości do 5 mm. Rękojeść z blokadą bezpieczeństwa.				
	415-000185	1 SZT.		23%



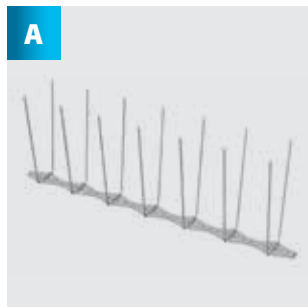

A AVIPOINT™ P14			
Idealne do zastosowania w miejscach dziennego przebywania gołębi. Na bardzo wąskich gzymsach budynków, ich podstawa ma tylko 20mm szerokości. Odległość między pojedynczymi kolcami – 50mm. Rozstaw górny kolców – 50mm. Szerokość powierzchni zabezpieczenia 115mm.			
KOD	ILOŚĆ	CENA	
AVIP14	5 METRÓW		23%
AVIP14CTN	1 KARTON (50 METRÓW) STANDARDOWY KARTON ZAWIERA 10 X 5 METRÓW		23%

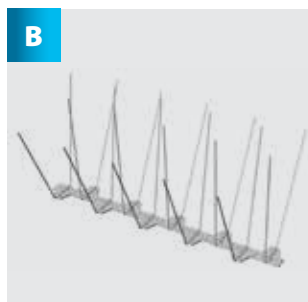

B AVIPOINT™ P20			
Stosowane w miejscach dziennego przebywania oraz nocnego odpoczynku ptaków. Idealne do zastosowania na większości gzymsów budynków. Szerokość podstawy 45 mm Odległość między pojedynczymi kolcami – 33mm. Rozstaw górny kolców – 140mm. Szerokość powierzchni zabezpieczenia 205mm.			
KOD	ILOŚĆ	CENA	
AVIP20	5 METRÓW		23%
AVIP20CTN	1 KARTON (50 METRÓW) STANDARDOWY KARTON ZAWIERA 10 X 5 METRÓW		23%

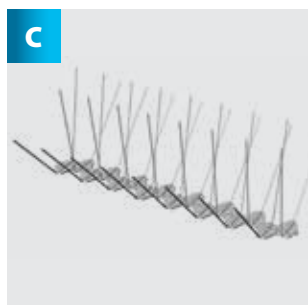

C AVIPOINT™ P32			
Stosowane w miejscach dziennego oraz nocnego odpoczynku ptaków, w miejscach ich gniazdowania. Idealne do zastosowania na większości gzymsów budynków. Szerokość podstawy 45 mm Odległość między pojedynczymi kolcami – 21mm. Rozstaw górny kolców – 200mm. Szerokość powierzchni zabezpieczenia 265mm.			
KOD	ILOŚĆ	CENA	
AVIP32	5 METRÓW		23%
AVIP32CTN	1 KARTON (50 METRÓW) STANDARDOWY KARTON ZAWIERA 10 X 5 METRÓW		23%

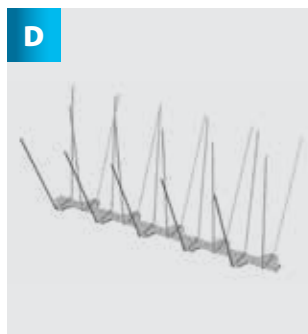

D AVIPOINT™ G20			
Przeznaczone są do zabezpieczenia budynków przed mewami. Bazując na tej podstawie co kolce AVIPOINT™ P20, kolce G20 są znacznie dłuższe. Stosowane w miejscach dziennego oraz nocnego odpoczynku ptaków, w miejscach ich gniazdowania. Mogą być stosowane jako uzupełnienie systemu siatek. Szerokość podstawy 45 mm Odległość między pojedynczymi kolcami – 33mm. Rozstaw górny kolców – 175mm. Szerokość powierzchni zabezpieczenia 375mm.			
KOD	ILOŚĆ	CENA	
AVIG20	5 METRÓW		23%
AVIG20CTN	1 KARTON (50 METRÓW) STANDARDOWY KARTON ZAWIERA 10 X 5 METRÓW		23%

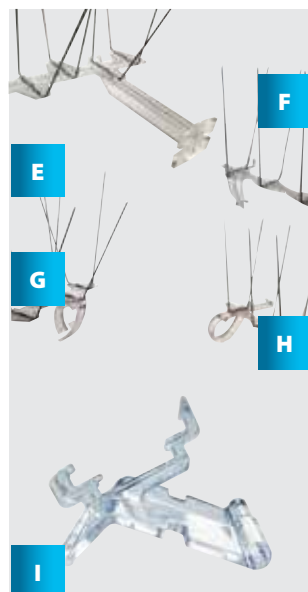

KLIPSY AVIPOINT						
Klipsy AVIPOINT™ umożliwiają instalację kolców serii AVIPOINT™ w miejscach, w których montaż z użyciem kleju nie jest możliwy (np. krawędzie rynien, ramy okienne). Do zamocowania jednego modułu kolców (33 cm) należy zastosować dwa klipsy.						
	KOD	ZASTOSOWANIE	KOLCE	ILOŚĆ	CENA	VAT
	E	AVIWINDOW	MONTAŻ DO RAMY OKNA	P20, P32, G20	10 SZT.	23%
	F	AVIGUTTER	MONTAŻ NA RYNNĘ	P14, P20, P32, G20	10 SZT.	23%
	G	AVILIPPED	MONTAŻ NA RYNNĘ	P14, P20, P32, G20	10 SZT.	23%
	H	AVIBEAM	MONTAŻ NA PARAPET	P14, P20, P32, G20	10 SZT.	23%
	I	AVI191	MONTAŻ NA PAN. SOL.	P20, P32, G20	10 SZT.	23%

A BUDDYSUN™

System BuddySun™ to bariera do zabezpieczania przestrzeni między panelami solarnymi a dachem przed gołębiami. System składa się z modułów o długości 1 m mocowanych na taśmę odporną na warunki atmosferyczne. Instalacja systemu nie wymaga wiercenia. Szczeliny w modułach umożliwiają cyrkulację powietrza.

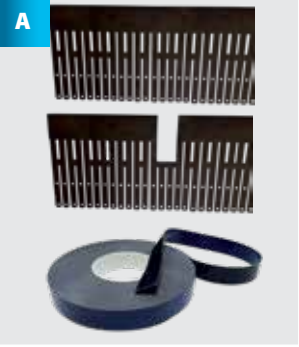
BUDDYSUN1M / 405-00099**1 M****DOSTĘPNY
WKRÓTCE****23%****BUDDYSUNADH / 405-000100****12,5 M****23%****B KOLCE DEFENDER EX WIDE**

Kolce do zabezpieczania przed gołębiami miejscach ich dziennego oraz nocnego odpoczynku. Szerokość podstawy 80 mm, rozstaw górny kolców – 220 mm, wysokość kolców 112 mm, szerokość zabezpieczenia 225 mm, liczba kolców na mb: 90. Podstawa z poliwęglanu a kolce ze stali nierdzewnej 304. Wzdłuż podstawy są 4 nacięcia, które umożliwiają skrócenie podstawy, bez dodatkowych narzędzi.

405-000133**1 X 20 M****23%****C KOLCE NA PTAKI ALPHAPIC®**

Kolce do zabezpieczania obiektów przed ptakami. Podstawa wykonana z poliwęglanu, a kolce ze stali nierdzewnej. 48 drutów na każdy metr bieżący zabezpieczenia. Kolce oferowane w modułach długości 50 cm.

ZABEZPIECZENIE	KOD	ILOŚĆ	CENA
ROZSTAW 5-7 CM	5ACDPIC005	50 METRÓW	23%
ROZSTAW 7-10 CM	5ACDPIC008	50 METRÓW	23%
ROZSTAW 10-14 CM	5ACDPIC012	50 METRÓW	23%
ROZSTAW 11-15	5ASDPIC016	50 METRÓW	23%

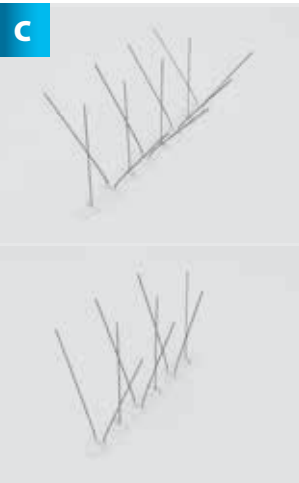
**F OBCINACZ DO TUB**

Narzędzie ułatwiające pracę z substancjami w tubach. Służy do odcinania główki tuby oraz końcówki podającej np. klej. Oszczędza czas i zmniejsza ryzyko skaleczenia ostrzem. Produkt dostępny w kolorze niebieskim.

KGA001**1SZT.****23%****G KOLCE DO FOTOWOLTAIKI**

Kolce do paneli słonecznych to praktyczny sposób na zabezpieczenie pustych przestrzeni i innych szczelin pod panelami słonecznymi / fotowoltaiką. Są proste w montażu, wystarczy nałożyć na powierzchnię warstwę kleju silikonowego i dopasować kolce do zadanej wysokości. Listwa wykonana jest z odpornego na promieniowanie UV poliwęglanu a kolce ze stali nierdzewnej. Dostępne w modułach o długości 50 cm z kolcami 160 oraz 210 mm. W razie potrzeby kolce można przyciąć za pomocą nożyc do blachy lub dobrej jakości szczypic.

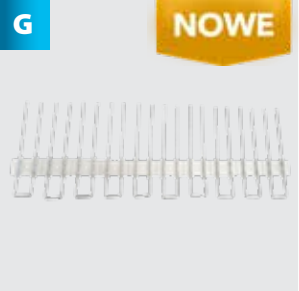
405-000102**1 SZT.****23%**

ODSTRASZANIE PTAKÓW



W niektórych sytuacjach nie ma możliwości zastosowania standardowych zabezpieczeń przed ptakami. W przypadku niektórych gatunków skuteczne może być odstraszenie za pomocą urządzeń emitujących nagrania ptaków imitujące ich wezwania o pomoc. Metoda ta opiera się na specjalnej technice, którą należy poznać przed jej praktycznym zastosowaniem. Sukces tej techniki wymaga, aby poziom hałasu otoczenia nie był zbyt wysoki, a ptaki nie były zbyt zdeterminowane do przebywania na danym obszarze. Z reguły metoda ta powinna być wspierana dodatkowymi elementami, takimi jak jasne migające światła, strzały (pistolety startowe), gwizdy, a nawet, w razie potrzeby i zgodnej z prawem możliwości odstrzału niewielkiej ilości ptaków. Zazwyczaj niezbędne jest, aby powtórzyć działanie w przeciągu kilku kolejnych dni. Pod warunkiem regularnego stosowania tej techniki, nawet odstraszenie szpaków (*Sturnus vulgaris*) z kryjówek nocnych jest zwykle skuteczne.

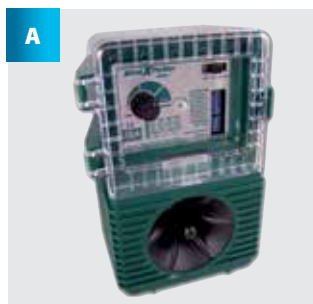

A ODSTRASZACZ BIRD X-PELLER PRO

Bird X Peller Pro jest dźwiękowym odstraszcaczem wyposażonym w jeden wbudowany głośnik oraz gniazdo wyjściowe na wtyk głośnika zewnętrznego. Istnieje możliwość zaprogramowania ilości dźwięków oraz przerw pomiędzy poszczególnymi sekwencjami dźwięków. Dzięki wbudowanemu czujnikowi światła można zaprogramować urządzenie na działanie tylko w dzień/noc lub 24h na dobę. Odstraszcacz zasilany jest prądem 12 V, zasilacz z przewodem ok 1,5 m, do gniazdka elektrycznego 220-240V dostępny jest w komplecie. Konieczność dokupienia przejściówki z wtyku brytyjskiego.

DIS007

1 SZT.

23%



B PUŁAPKA ŻYWOŁOWNA NA PTAKI

Pułapka służy do odławiania małych i średnich ptaków. Ptaki lądują i chodzą po platformie z pokarmem dopóki nie poruszą pręta. Po jego naruszeniu podłoga ustępuje pod ptakami i spadają one do wentylowanej komory. W celu humanitarnego traktowania odłowionego ptaka wewnątrz komory może być pozostawione pożywienie i woda. Pułapkę można postawić lub przy pomocy dołączonego uchwyty zamocować na elemencie konstrukcji budynku.

Aby uwolnić złapanego ptaka należy po prostu otworzyć pokrywę pułapki i pozwolić mu wylecieć. Nie należy sprawdzać zawartości wcześniej nastawionej pułapki w zamkniętych pomieszczeniach. Ptak, który zostanie uwolniony może już drugi raz nie wejść do pułapki.

Opcjonalnie do pułapki można dokupić urządzenie emitujące dźwięki ptaków, może ono podnieść skuteczność odłowu, gdy w pomieszczeniu występuje jeden ptak.

SPATRAPDOOR

1 SZT.

23%

SPATRAPAUDIO

1 SZT.

23%



C PUŁAPKA NA GOŁĘBIE KC 77

Pułapka na gołębie jest klatką-pułapką do odłowu dzikich gołębi jak również sierpówek (synogarlic tureckich) i innych ptaków podobnej wielkości. Ptaki wchodzą do środka klatki w poszukiwaniu pokarmu, a klatka zaprojektowana jest w taki sposób by schwytać je bez wyrządzania im krzywdy. Przed roztawieniem pułapki należy zapoznać się z instrukcją jej stosowania. Pułapka posiada podstawę z kołnierzem z blachy, dwa otwory wejściowe (boczne) oraz dwa otwory (górne) do wyjmowania ptaków. Pułapka po rozłożeniu ma wymiary 103 x 62 x 31 [cm]. Złożona do transportu (z opakowaniem) 104 x 64 x 2 [cm]. Masa 8,5 kg

KC77TRAPS

1 SZT.

23%

A MAKIETA LATAWIEC JASTRZĄB

Latawiec na uwięzi, przypominający jastrzębia unosząc się w powietrzu i falując płoszy inne ptaki. Zestaw składa się z latawca, linki i tyczki teleskopowej. Rozwiązanie problemu ptaków do zastosowania na boiskach, wysypiskach śmieci i dachach przemysłowych. Zabezpiecza ok. 20 akrów płaskiego terenu lub 400 m² powierzchni dachu. Dla lepszego efektu może być stosowany z akustycznymi urządzeniami odstraszającymi. Przy silnych wichurach należy go zdemontować.

HAWK KITE	1 SZT.		23%
------------------	---------------	--	------------

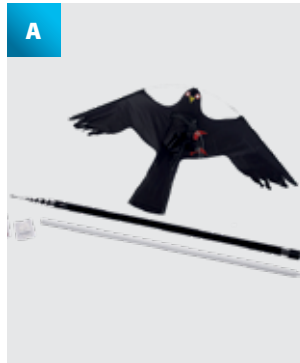
**B MAKIETA SOWA Z RUCHOMĄ GŁOWĄ**

Sowa z ruchomą głową to rozwiązanie problemu niechcianych ptaków w ogrodzie. Wiatr i odbite światło od makiety "ożywiają" makiety.

OWL WIND	1 SZT.		23%
-----------------	---------------	--	------------

**C MAKIETA LATAJĄCY SOKÓŁ**

Makieta nurkującego drapieżnego ptaka odstraszy mniejsze szukające pożywienia w ogrodzie. Poruszając się na wietrze makieta płoszy niepożądane ptaki.

FALCON FLY	1 SZT.		23%
-------------------	---------------	--	------------

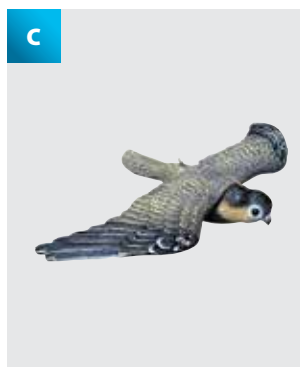
**D DADDI LONG LEGS**

Wyjątkowy produkt do odstraszania mew i gołębi, który wykorzystuje obrotowy system długich prętów ze stali nierdzewnej poruszających się na wietrze lub gdy ptak wejdzie z nimi w kontakt. System Daddi Long Legs można albo przykręcić, albo przykleić za pomocą adaptera podstawy Stick On (dostarczanego z każdym Daddi Long Legs) za pomocą kleju montażowego. Dostępne produkty o rozpiętość czaszy 1,3 m lub 2,5 m.

DAD001 / 405-000029	Ø 1,25 M		23%
DAD002 / 405-000030	Ø 2,5 M		23%





ZABIEGI W KONSTRUKCJACH DREWNIANYCH

5 Kroków do skutecznego zabiegu zabezpieczenia drewna przed szkodnikami

1. Zdzieranie

Podstawowym celem jest pozbycie się uszkodzonych przez szkodniki części i dotarcie do nieuszkodzonego drewna. Należy to zrobić ręcznie za pomocą zdzieraka. W wypadku drewna pomalowanego trzeba skorzystać z tarczy ściernej. Zdarcie uszkodzonych części jest niezbędne również do oceny, które elementy drewniane należy wzmocnić, a które wymienić na nowe. Jeśli pominiemy ten etap środki owadobójcze pozostaną na zewnętrznej-uszkodzonej części drewna i nie przenikną do środka.



Zdzierak pneumatyczny

2. Czyszczenie

Zdarte części należy oczyścić za pomocą metalowej szczoteczki w celu pozbycia się mączki, która może wchłonąć preparat.



Szczotka metalowa

3. Wiercenie i instalacja wtryskiwaczy

Wiertłem spiralnym (świdrem) wywiercić od 3 do 5 otworów na metr bieżący. W zależności od kształtu konstrukcji otwory można wiercić w linii poziomej bądź nakładających się rzędach. Głębokość otworu = 2/3 grubości belki.

W przypadku dużych elementów drewnianych (> 20/20 cm), otwory wierce się po obu stronach belki. Następnie w wywierconych otworach umieszcza się specjalne plastikowe wtryskiwacze/injektory, dobijając je młotkiem lub specjalnym dobijakiem.



Wtryskiwacz 6,5

Wtryskiwacz 9,5

Wiertło 6,5 L=130 mm

Wiertło 9,5 L=160 mm



4. Iniekcja preparatu

Celem iniekcji jest wprowadzenie do środka konstrukcji insektycydu zwalczającego larwy i owady, których nie można zniszczyć poprzez zabiegi powierzchniowe. Iniekcję preparatu należy przeprowadzić pod ciśnieniem (od 15 do 20 bar) poprzez wtryskiwacze umieszczone wcześniej w elementach drewnianych, za pomocą pistoletu oraz pompy MABI.



Głowica wtryskowa

5. Oprysk

Na koniec, założyć odpowiednią nasadkę na pistolet i opryskać obficie (ok. 300 cm³/m²) całą powierzchnię konstrukcji drewnianej z zewnątrz (ciśnienie od 20 do 40 bar). Wszystkie larwy i owady zostaną zniszczone a drewno zabezpieczone przed kolejnymi atakami.

Przedłużka do oprysku



OCHRONA DREWNA



W naszej ofercie pojawiła się seria produktów firmy MABI adresowana do osób profesjonalnie zajmujących się zwalczaniem szkodników drewna. Szczegółowe informacje można uzyskać bezpośrednio od pracowników Killgerm Polska. Podane ceny są cenami netto, należy doliczyć podatek VAT 23%.

A WTRYSKIWACZE DO DREWNA Ø 6,5 MM, BEZ GŁÓWKI

Wtryskiwacze przeznaczone do iniekcji w elementach drewnianych o małym przekroju poprzecznym, dostępne w trzech kolorach (brąz, beż i biały) oraz dwóch długościach 15 mm i 21 mm (deski podłogowe, okładziny drewniane, ramy okienne)

MABI 01010015	OPAKOWANIE: 500 SZT.	15 mm - brąz		23%
MABI 01010014	OPAKOWANIE: 500 SZT.	15 mm - biały		23%
MABI 01010013	OPAKOWANIE: 500 SZT.	15 mm - beż		23%
MABI 01010005	OPAKOWANIE: 1000 SZT.	15 mm - brąz		23%
MABI 01010003	OPAKOWANIE: 1000 SZT.	15 mm - beż		23%
MABI 01010004	OPAKOWANIE: 1000 SZT.	15 mm - biały		23%
MABI 01010018	OPAKOWANIE: 500 SZT.	21 mm - brąz		23%
MABI 01010016	OPAKOWANIE: 500 SZT.	21 mm - biały		23%
MABI 01010011	OPAKOWANIE: 500 SZT.	21 mm - beż		23%
MABI 01010008	OPAKOWANIE: 1000 SZT.	21 mm - brąz		23%
MABI 01010010	OPAKOWANIE: 1000 SZT.	21 mm - beż		23%
MABI 01010006	OPAKOWANIE: 1000 SZT.	21 mm - biały		23%

B WTRYSKIWACZE DO DREWNA Ø 9,5 I 10 MM, BEZ GŁÓWKI

Wtryskiwacze przeznaczone do iniekcji w elementach drewnianych o dużym przekroju poprzecznym. Dzięki zamknięciu o podwójnych ścianach wtryskiwacz zapewnia szczelność po iniekcji.

01030012	OPAKOWANIE: 500SZT.	Ø 9,5 mm / L=37 mm - brąz		23%
01030013	OPAKOWANIE: 500SZT.	Ø 9,5 mm / L=37 mm - beż		23%
01030014	OPAKOWANIE: 500SZT.	Ø 9,5 mm / L=37 mm - biały		23%
MABI 01030002	OPAKOWANIE: 8000 SZT.	Ø 9,5 mm / L=37 mm - brąz		23%
MABI 01030001	OPAKOWANIE: 8000 SZT.	Ø 9,5 mm / L=37 mm - beż		23%
MABI 01030000	OPAKOWANIE: 8000 SZT.	Ø 9,5 mm / L=37 mm - biały		23%
01030015	OPAKOWANIE: 500SZT.	Ø 10 mm / L=37 mm - brąz		23%
MABI 01030004	OPAKOWANIE: 8000 SZT.	Ø 10 mm / L=37 mm - brąz		23%

C KOŁKI I ZATYCZKI

Wtryskiwacze zatopione w elementach drewnianych można zakryć plastikowymi zatyczkami, nie tylko sprawia to, że ingerencja w materiał nie pozostawia śladów lecz również umożliwia późniejsze przeprowadzenie zabiegu w tych samych injektorach.

MABI 01060007	OPAKOWANIE: 500 SZT.	Zatyczki brązowe		23%
MABI 01060009	OPAKOWANIE: 500 SZT.	Zatyczki beżowe		23%
MABI 01060008	OPAKOWANIE: 500 SZT.	Zatyczki białe		23%
MABI 02040000	OPAKOWANIE: 1000 SZT.	Kołek drewniany – L=25 mm Ø7 mm karbowany		23%
MABI 02040001	OPAKOWANIE: 1000 SZT.	Kołek drewniany – L=25 mm Ø 10 mm karbowany		23%





A DOBIJAKI DO WTRYSKIWACZY

Przyrząd do dobijania injektorów. Wersja męska do dobijania wtryskiwaczy bez główki.

MABI 02010004	1 SZT.	Męski (do injektorów bez główki)		23%
---------------	--------	----------------------------------	--	-----



B WIERTŁA KRĘTE

Wiertła do drewna, przeznaczone do wykonywania głębokich otworów. Spiralny kształt ułatwia odprowadzanie materiału na zewnątrz. Dzięki gwintowanemu stożkowi na zakończeniu wiertło precyzyjnie się prowadzi.

MABI 02070113	1 SZT.	Ø 6,5 mm / L=130 mm		23%
MABI 02070213	1 SZT.	Ø 9,5 mm / L=130 mm		23%
MABI 02070220	1 SZT.	Ø 9,5 mm / L=200 mm		23%
MABI 02070228	1 SZT.	Ø 9,5 mm / L=280 mm		23%
MABI 02070313	1 SZT.	Ø 10 mm / L=130 mm		23%
MABI 02070316	1 SZT.	Ø 10 mm / L=160 mm		23%
MABI 02070320	1 SZT.	Ø 10 mm / L=200 mm		23%
MABI 02070321	1 SZT.	Ø 10 mm / L=280 mm		23%



C SZCZOTKI I NARZĘDZIA DO ŻDZIERANIA

Przed każdym zabiegiem zwalczania szkodników drewna, należy przygotować odpowiednio powierzchnię. Do oczyszczenia elementów drewnianych służą szczotki z metalowym włosiem oraz żdzierak.

MABI 12010035	1 SZT.	Standardowa szczotka z uchwytem		23%
MABI 12010050	1 SZT.	Szczotka w formie hebla		23%
MABI 07010030	1 SZT.	Nowy ergonomiczny żdzierak L=85 cm		23%



D ZBIORNIK GRAWITACYJNY MABI

Zbiornik zasypowy / grawitacyjny do pompy MABI airless z membraną. Zbiornik nakręcany na pompę, do stosowania z gęstymi preparatami. Pojemność zbiornika 23 L

MABI3090656	1SZT.			23%
-------------	-------	--	--	-----

A MABI POMPA ECO

Pompa tłocząca do wszystkich środków ochrony drewna. Pompa Mabi eco 80 jest dostarczana na stabilnym stelażu wraz z przewodem zasysającym i odprowadzającym. Dzięki wysokiemu ciśnieniu, urządzenie może być jednocześnie wykorzystywane przez dwóch użytkowników.

Do pompy można dokupić dodatkowe akcesoria zgodnie z własnymi potrzebami: uchwyt z kółkami, nawijak do przewodu, osłonę boczną lewą i/lub prawą, zestaw składający się z pistoletu do wtryskiwania, męskiej końcówki do wtryskiwaczy bez główki, dyszy, przedłużki 30 cm, oraz przewodu wysokiego ciśnienia długości 15 lub 25 m z połączeniami gwintowanymi lub szybkozłączkami. Pompa może tłoczyć preparat pod ciśnieniem do 90 bar, średnia przepustowość od 8 l/min.

Masa: 31 kg	Wymiary: 32 x 52 x 31,5 cm	Zabezpieczenie silnika: IP44	
MABI 03810100	1 SZT.	Pompa 80 eco	23%
MABI 03090640	1 SZT.	Kółka i uchwyt	23%
MABI 03090615	1 SZT.	Nawijak (bez przewodu)	23%
MABI 03090631	1 SZT.	Oslona boczna prawa	23%
MABI 03090632	1 SZT.	Oslona boczna lewa	23%
MABI 03810130	Zestaw	Zestaw z przewodem 15 m	23%
MABI 03810133	Zestaw	Zestaw z przewodem 25 m	23%
MABI 03810131	Zestaw	Zestaw przewod 15 m i szybkozłączki	23%
MABI 03810134	Zestaw	Zestaw przewod 25 m i szybkozłączki	23%

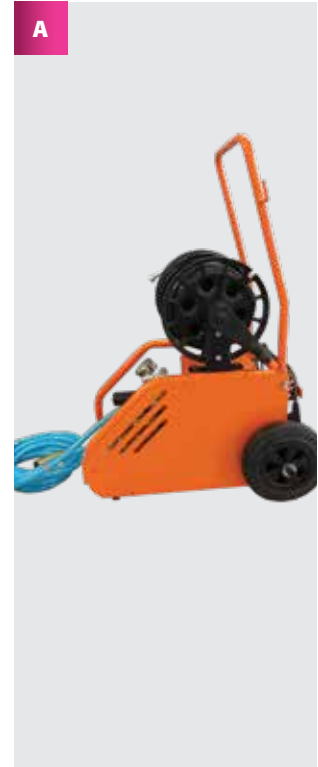
**B AKCESORIA DO POMP**

Wysokiej jakości akcesoria, przeznaczone do wszystkich cieczy. Przepływomierz może pracować przy maksymalnym ciśnieniu 60 bar, pistolet do 250 bar. Do iniekcji z użyciem pistoletu należy dokupić odpowiednie końcówki do typu iniektorów. Do wtryskiwaczy z główką konieczna jest końcówka żeńska do pistoletu, do do wtryskiwaczy bez główki niezbędna jest końcówka męska do pistoletu. Dla wygody pracy do połączeń pomiędzy pompą, pistoletem a przewodami można wykorzystać dostępne szybkozłączki.

MABI 04060120	1 SZT.	Pistolet - 250 bar, bez końcówki	23%
MABI 04050101	1 SZT.	Przepływomierz - do 60 bar	23%
MABI 04040015	1 SZT.	Końcówka do pistoletu - męska	23%
MABI 03070040	1 SZT.	Szybkozłączka - żeńska	23%
MABI 03070035	1 SZT.	Szybkozłączka - męska	23%
MABI 03070014	1 SZT.	Adapter M/M	23%
MABI03070013	1 SZT.	Adapter Ż/Ż	23%





**C POMPA MABI AIRLESS 4,5**

Zestaw z bezpowietrzną pompą z membraną do stosowania z cieczami i z żelami na bazie wody i rozpuszczalników. Jej ssak można zarówno umieścić w zbiorniku z cieczą, a przy stosowaniu żelu, podawać go przez lejek/zbiornik grawitacyjny. Zestaw składa się z bezpowietrznej pompy 4,5L, węży 15 m, pistoletu i dyszy SC419. Parametry: ciśnienie: 220 bar, max wydatek: 4.5 L / min., masa 35 kg, maksymalna dysza 031, silnik: 1,12 KW





MABI3090646	1 SZT.		23%
-------------	--------	--	-----











A	EMBALAN INSECT KILLER RTU PL/2019/0390/MR/BPF
 	Substancja czynna: permetryna 0,267-6,49 %
Gotowy do użycia produkt na bazie wody do profilaktycznej ochrony drewna przed owadami – technicznymi szkodnikami drewna oraz termitami, jak też do zwalczania owadów – technicznych szkodników drewna, metodami malowania pędzlem oraz natrysku niskociśnieniowego	
  	EMBAIKRTU005 1 X 5 L 23%









B	EMBALAN INSECT KILLER PL/2019/0390/MR/BPF
 	Substancja czynna: permetryna 6,25 %
Koncentrat do sporządzania roztworu na bazie wody do profilaktycznej ochrony drewna przed owadami – technicznymi szkodnikami drewna oraz termitami, jak też do zwalczania owadów – technicznych szkodników drewna, metodami malowania pędzlem oraz natrysku niskociśnieniowego	
  	EMBAIK025 1 X 25 L 23%







C	EMBALIT COMBI PL/2019/0407-001/MR/BPF
 	Substancja czynna: permetryna 3,16%, propikonazol 9,08 %, butylokarbaminian 2,99 %
Koncentrat w postaci mikroemulsji do rozcieńczania z wodą do przygotowywania roztworów do zwalczania owadów i grzybów.	
   	EMBAC005 1 X 25 L 23%







D	EMBALIT COMBI PRO RTU PL/2019/0407-004/MR/BPF
 	Substancja czynna: permetryna 3,16%, propikonazol 9,08 %, butylokarbaminian 2,99 %
Gotowy do użycia produkt do konserwacji drewna w postaci mikroemulsji do rozcieńczania z wodą do przygotowywania roztworów do zwalczania owadów i grzybów.	
   	EMBACPRT025 1 X 25 L 23%



E	EMBALIT P PL/2017/0251/MR
 	Substancja czynna: propikonazol 9,7 %
Koncentrat do sporządzania roztworów wodnych do zapobiegawczej ochrony drewna przed grzybami powodującymi brunatny rozkład drewna, grzybami powodującymi odbarwienia drewna (np. sinizna) znajdującego się wewnątrz i na zewnątrz pomieszczeń, które nie jest w kontakcie z gruntem i wodą powierzchniową. Impregnat do ochrony świeżo przetartego oraz zielonego drewna przed grzybami powodującymi odbarwienia (np. sinizna i pleśń). Impregnat do stosowania w murarstwie do ochrony przylegającego drewna przed grzybami powodującymi suchą zgniliznę.	
  	EMBAP025 1 X 25 L 23%



F	EMBASOL HOUTWORMDOOD PL/2022/0572/MR
 	Substancja czynna: permetryna 0,269 %
Gotowy do użycia płyn na bazie rozpuszczalnika organicznego do leczniczej i zapobiegawczej ochrony przed owadami technicznymi szkodnikami drewna.	
 	EMBAS0005 1 X 5 L 23%
	EMBAS0025 1 X 25 L 23%

HOETMER

TWÓJ PARTNER W KONSERWACJI DREWNA!

Od wielu lat jesteśmy wiodącym dostawcą produktów dla Killgerm Benelux. Teraz z dumą prezentujemy naszą ofertę do profesjonalnej (i domowej [nieprofesjonalnej]) konserwacji drewna w Killgerm Polska.

Hoetmer zajmuje się zarówno przemysłową konserwacją drewna, jak i profesjonalną ochroną drewna (zwalczanie szkodników). Ściśle współpracujemy z dostawcami nowoczesnych substancji aktywnych, aby uzyskać jak najszerszą gamę produktów.

Dzięki ogromnemu doświadczeniu Hoetmer posiada szeroką wiedzę w dziedzinie konserwacji drewna i potrafi reagować na rozwój rynku oraz jego wymagania (np. regulacje, normy), zapewniając dostępność różnorodnego asortymentu produktów.



Hoetmer oferuje na rynku polskim pakiet skutecznych środków grzybobójczych, owadobójczych i produktów łączonych, zarówno na bazie wody, jak i rozpuszczalników:

	NA BAZIE WODY	NA BAZIE ROZPUSZCZALNIKÓW
Produkty grzybobójcze	Embalit P 	
Produkty owadobójcze	Embalan Insect Killer 	Embasol Houtwormdood/ Zabójcza Szkodników Drewna 
	Embalan Insect Killer RTU 	
Produkty kombinowane (grzybobójczy+owadobójczy)	Embalit Combi 	
	Embalit Combi PRO-RTU 	



T: +31 (0)78 6350720

E: hoetmer@hoetmer.com

W celu uzyskania dalszych informacji o produktach zachęcamy do kontaktu z Killgerm Polska, Hoetmer b.v. lub Hoetmer-Polska Sp. z o.o.j.v.

Hoetmer jest cały czas zaangażowana w rozwój i pracę nad innowacyjnymi produktami, ich rejestracją zgodnie z normami, oraz nowymi rynkami zbytu. Zachęcamy do śledzenia nowości w biuletynach Killgerm Polska.

LOKALNI PRZEDSTAWICIELE KILLGERM POLSKA

Wojtek Zabagło
Dyrektor Zarządzający

Tel: +48 (0-22) 894 74 00
Kom: +48 600 447 411

Email: wojtek.zabaglo@killgerm.com

Vladimir Grekov
Business Manager

Tel: +48 (0-22) 894 74 00
Kom: +48 660 774 787

Email: vladimir.grekov@killgerm.com

Tomasz Michalowski
Specjalista ds. handlowych

Tel: +48 (0-22) 894 74 00
Kom: +48 660 631 073

Email: tomasz.michalowski@killgerm.com

Karol Boruta
Specjalista ds. technicznych

Tel: +48 (0-22) 894 74 00
Kom: +48 660 631 043

Email: karol.boruta@killgerm.com

Aneta Alberska
Asystentka ds. marketingu i sprzedaży

Tel: +48 (0-22) 894 74 00
Kom: +48 506 309 487

Email: aneta.alberska@killgerm.com

KILLGERM W EUROPIE

Jeśli Twoja firma operuje poza Polską, możesz również skontaktować się z jedną z Naszych siostrzanych spółek w celu uzyskania dalszych informacji dotyczących zaopatrzenia poszczególnych regionów.

KILLGERM CHEMICALS LIMITED

PO Box 2, Ossett,
West Yorkshire, WF5 9NA.
Tel: +44 (0)1924 268400
Email: info@killgerm.com

KILLGERM BENELUX NV

Killgerm Benelux n.v., Koeyleuken 12,
B-2300 Turnhout, Belgium
Tel: +32 14 442270
Fax: +32 14 479348
Email: verkoop@killgerm.be

KILLGERM GMBH

Bussardweg 16, 41468 Neuss
Tel: +49 2131 718090
Fax: +49 2131 7180923
Email: verkauf@killgerm.com

KILLGERM S.A.

C/ de la Imaginació, 13
Pol. Ind. Gavà Park
08850 – GAVÀ, Barcelona
Tel: +34 93 6380460
Fax: +34 93 6380492
Email: killgerm.iberia@killgerm.com

KILLGERM SCANDINAVIA - MILLUCK AB

Cypressvägen 14, 213 63 Malmö
Tel: +46(0)40911530
Email: info@milluck.com

KILLGERM IRLAND

Unit B2, Centre point, Rosemount Business Park, Dublin 11, D11HP52
Tel: +353 1 8829114
Email: info@killgerm.ie

KILLGERM FRANCE

14, quai du Commerce, Immeuble le Saphir, 69009 Lyon
Tel: +04 74 06 17 20
Email: info@killgerm.fr

INDEKS

A	
4ANTS	22
4FLY	23
4INSECT 300EC	14
4INSECT AL.	22
4INSECT BOMB	24
4INSECT KONCENTRAT	14
4ROACH	23
4ROACH GEL	26
ACTELLIC 20 FU	24
ACTELLIC 500 EC	14
ADAPTER DO MASKI SR200	75
ADVION KARACZANY ŻEL	26
ADVION MRÓWKI ŻEL	28
AF ADVANCE MOUSE BOX	94
AF AMICUS	101
AF ATOM	102
AF DEMI DIAMOND	43
AF FORTIS	105
AF MULTIS	103
AF NO-ZONE	39
AF PINPOINT STACJA NA TRUTKĘ W ŻELU	31
AF RAT BOX	102
AF SNAPPA	92
AF TUNEL	104
AF UNDERGROUND	105
AGITA 10 WG	20
ALFASEKT PLUS+	15
ALKASOL EKSTRA	8
AMBUSH EVO	97
APLIKATOR PLASTIKOWY DO ŻELU	31
APLIKATOR ŻELU BR3000	31
AQUA K-OTHRINE	15
AQUAPY EW 165	15
AR 8 PRO KIT	65
AR PRO	64
ASPERMET 200 EC	15
ATRAKTANT BEKONOWY	91
ATRAKTANT NA OWOCÓWKI	38
ATRAKTANT NA SZCZURY PROVOKE	109
AUROTRAP	116
B	
BIFENT FOGGER	24
BIRD FREE	128
BIRD FREE Z MAGNESEM	128
BIRD X PELLER PRO ODSTRASZACZ	136
BRODIRAT BŁOZKI	82
BRODIRAT PASTA	82
BRODIRAT PELLET	82
BRODY 2,5 PELLET	82
BUDDYSUN	135
BUGSCENT	32
C	
CHAMELEON 1X2	50
CHAMELEON 1X2 DISCRETION	50
CHAMELEON 2X2	50
CHAMELEON 4X4	51
CHAMELEON 4X4 EX	51
CHAMELEON EXG LED	51
CHAMELEON SIRIUS	48
CHAMELEON UPLIGHT	52

CHWYTAK	66
CIMEX ERADICATOR	33
CIMEX-OUT	16
CIPEXEN 10	14
CIRCUIT EVO	97
CLIMBUP FOSA	32
CLIP PUŁAPKA	93
CYKL ŻYCIOWY PLUSKWI	34
CZĘŚCI I AKCESORIA DO LAMP OWADOBÓJCZYCH	55
D	
DADDI LONG LEGS	137
DEADYNA	14
DETEKTOR OWADÓW AF INSECT MONITOR	40
DETEKTOR OWADÓW ECO TRAP	41
DETEKTOR RYBIKÓW	39
DETEKTORY PLUSKIEW	32
DETEX KOSTKA	89
DEZA FOG	19, 79
DEZACID VR	9
DEZYNFEKTOL B	8
DISMATE PE	42
DOBOL FUMIGATOR	24
DRS DUSTER OPYLACZ BIRCHMEIER	64
DRS FLEX TIP	64
DRABINA TELESKOPOWA TELESTEPS	65
DRAKER 10.2	16
DURACID NA OSY	23
E	
EDGE EVO	97
EFFECT MICROTECH CS	16
EFFECT NA MRÓWKI	22
EFFECT RODENT PASTA	88
EFFECT ULTIMUM	17
EFFECT UNIWERSALNY	23
ELEKTRYCZNA PUŁAPKA NA MYSZY	93
ELEKTRYCZNA PUŁAPKA NA SZCZURA	109
ELIMINATOR	125
EVO EXPRESS	97
EX-BACTERIA	8
EXPRESS REPAIR	122
F	
FENDONA PRO	17
FEROMON DO PUŁAPKI LEJKOWEJ	45
FEROMON WABIĄCY ŻYWIĄKA CHLEBOWCA	44
FILTR PRZECIWPYŁOWY P3	75
FILTR WSTĘPNY SR221	75
FILTROPOCHŁANIACZE	77
FINISH	20
FLUORESCENCYJNY PROSZEK	68
FLYDETECT	56
FORTECA	17
FOTOPUŁAPKA	70
FOVAL GEL	28
G	
GOODNATURE PUŁAPKA	114
GORILLA CHUSTECZKI	9
GRASSFIL	19
H	
HARMONIX RED MITE	21
HARMONIX RODENT PASTE	86
HIDDENKILL PUŁAPKA NA MYSZY	93

HOY HOY	41
HP MED	33
I	
INSECT MONITOR	40
IQ PRODUKTY	110
K	
KAFAR 600 EC	18
KAMERA INSPEKCYJNA AF DELUXE	70
KAMERA NOKTOWIZYJNA	70
KAMERA WIFI	70
KAPELUSZ PSZCZELARSKI	71
KARMNIK NA MRÓWKI	28
KARTONOWA STACJA DERATYZACYJNA	95
KC75 PUŁAPKA NA KRÓLIKA	119
KC76 PUŁAPKA NA KOTY/KUNY	119
KC77 PUŁAPKA NA GOŁĘBIE	136
KC89 GRZEBIEN DO KLATEK	119
KLATKA NA SZCZURA KC74	108
KLEJE	129
KLERAT KB	82
KLUCZ ZE SZCZOTECZKĄ AF	94
K-OBOL MAX	18
KOLCE DO FOTOWOLTAIKI	135
KOLCE PRZECIW PTAKOM	134
KOŁNIERZ AF CONE	123
KOMBINEZON NA SZERZENIE	73
KOMBINEZON OCHRONNE	72
KOMBINEZONY TYVEK	72
K-OTHRINE 2,5 FLOW	17
K-OTHRINE PARTIX	18
KURTKI PSZCZELARSKIE	71
L	
LANCA DO VP300	63
LANDSCAPE	98
LATARKA AB200	68
LATARKA UV	68
LEJEK RATUNKOWY	133
LEPY DO LAMP OWADOBÓJCZYCH	54
LUPA LED KILLGERM	69
LURE ATRAKTANT	91
LUREKING NO30	41
M	
MABI	138
MAKIETA LATAWIEC	137
MAKIETY PTAKÓW	137
MASKA SUNDSTROM SR200	74
MASKA X8	74
MASKI CLIMAX 731	74
MASTERCID MICRO	15
MASTERFLY PAINT	20
MASTERFLY PROFESSIONAL	16
MAXFORCE PLATIN	26
MAXFORCE PRIME	26
MAXFORCE QUANTUM	28
MEGAFOG PROFESSIONAL	19
MEGAFOG PROFESSIONAL	79
METALOWA STACJA DERATYZACYJNA TUNEL	99
METALOWY ZACZEP AF	40
MIERNIK UVA	54
MIKROSKOP CYFROWY	69
MOBE COMBO MK2	44

INDEKS

MONITORING PASTE	89
MURIBROM BRODIFAKUM	82
MURIBROM BROMADIOLON	84
MYSZOŁAPKA SNAP-E	93
MYSZOŁAPKA TRAPPER MINI REX	93
MYTHIC 10 S.C.	18
N	
NAKLEJKI OSTRZEGAWCZE	95
NARA BLOC	91
NARA STIC	90
NAROŻNY DETEKTOR NO12	41
NEMESIS QUATTRO	53
NEMESIS QUATTRO IP	51
NEPOREX 2 SG	20
NIETOKSYCZNE PERPARATY	89
NOTRAC BLOX	84
O	
OBCINACZ DO TUB	135
ODOUR BAG TORBA DO USUWANIA ZAPACHÓW	125
ON TOP PRO 2	48
OPRYSKIWACZE	62
OSŁONA DETEKTORA HOY HOY	41
OSŁONA PANCERNA	107
OZONATORY	78
P	
PERMEX 22E	18
PHOSTOXIN 56GE	24
PIANA RACUMIN FOAM	86
PLASTIKOWE KOŃCÓWKI 1" DO ŻELU	31
POCHŁANIACZE	75
PODKŁADKA POD DRABINĘ LADDER M8RIX	65
PODSTAWA AF	94
POJEMNIK DO IDENTYFIKACJI OWADÓW	69
POJEMNIK NA MASKI	66
POJEMNIK NA PESTYCYDY	66
POJEMNIK NA PRÓBKI OWADÓW	69
POKROWCE PROTECT-A-BED ALLER-ZIP	34
POKRYWA NA ODPLYW	123
POMPA MABI	141
PÓEMASKI	76
PREPARAT DEZYNFEKCYJNY MD-1	9
PREPARATY DO MONITOROWANIA	89
PRĘT DO AF ADVANCE	94
PRĘT TELESKOPOWY	109
PROSZEK ŚLADOWY	68
PROTECTA EVO TUNNEL	109
PROTECTA LP	98
PROTECTA MOUSE	95
PROTECTA RAT	98
PROTECTA RTU	95
PROVECTA	19, 21
PROVOKE	90
PRZYNETA DO PUŁAPKI NA OSY I MUCHY SUTERRA	36
PULSE IQ	110
PUŁAPKA DEMI DIAMOND	43
PUŁAPKA LEJKOWA NA MULKI	45
PUŁAPKA NA CYGAROWCA	44
PUŁAPKA NA LISA/PSA	119
PUŁAPKA NA PCHĘY	39
PUŁAPKA ŻYWOŁOWNA NA PTAKI	136
PUŁAPKA ŻYWOŁOWNA NA SZCZURA	108
PUŁAPKI LEPOWE	112

PUŁAPKI NA KRETY	118
PUŁAPKI NA MUCHY	37
PUŁAPKI NA OSY I MUCHY	36
PUŁAPKI NA OWOCÓWKI	38
PUŁAPKI NA SZCZURA	108
PUŁAPKI ŻYWOŁOWNE	106
PX ODOURCID	125
Q	
QUALIS	48, 58
QUALIS IP66	51
QUICKBAYT 10 WG	20
R	
RACUMIN	86
RATIMOR BRODIFACUOM	83
RATIMOR BROMADIOLON	84.85
RATIMOR MONITORING	89
RATMAT	117
RATTAPE	123
RAXIT	120
REDTOP	37
RĘKAWICE PSZCZELARSKIE	71
RINSEKIT ZESTAW ZRASZAJĄCY	66
S	
SAKARAT BRODICKILL ZIARNO	83
SAKARAT BROMA	85
SAKARAT BROMABAIT	85
SAKARAT D LIQUID 26	88
SAKARAT D WAX BAIT	88
SAKARAT LEP	112
SAKARAT RODENSTOP	122
SAKARAT RODENT BARRIER	122
SELONTRA	86
SENSCI	32
SENTINEL KURTKA	71
SHIELD PROTECTA	97
SIATKA USZCZELNIAJĄCA	123
SIATKI NA PTAKI	130
SIDEKICK PROTECTA	98
SIRIUS	59
SOLO BLOX	83
SOWA Z RUCHOMĄ GŁOWĄ	137
SPEED BREAK	93
SPODNIE PSZCZELARSKIE	71
STACJA DERATYZACYJNA KAMIEŃ	98
STACJA TUNELOWA T	99
STALOWE KOŃCÓWKI 1" DO ŻELU	31
STARTERY	55
STAYGREEN	37
STELLARIS	48, 57
STIQ	129
STOJAK DO LAMPY	55
STOJAK DO MIKROSKOPU	69
STORM SECURE	86
SUNBURST	52
SUNBURST TAB	52
SZCZUROŁAPKI	108
ŚWIETŁÓWKI DO LAMP OWADOBÓJCZYCH	60
T	
TACKA DO AF ADVANCE	94
TALON KOSTKA	83
TALPIRID PUŁAPKA NA KRETY	118
TATHRIN EC	17

TC7 KAMERA TELESKOPOWA	70
TESTER DO SIATKI RAŻĄCEJ	55
TIP TRAP	107
TITAN 200 IP	53
TITAN 300	53
TITAN ALPHA	53
TORBA NA PESTYCYDY	66
TORBA OCHRONNA NA TELESTEPS	65
TRAPPER LTD	112
TRAPPER MAX	112
TRAPPER MC	112
TRAPPER T-REX	108
TRUDETIX	35
U	
UCHWYT NA PORĘCZE DO BIRD FREE	129
USZCZELKI SZCZOTKOWE	120
USZCZELNIACZE	122
V	
VAZOR ICE	21, 23
VP200	63
VP300	63
W	
WABIK GRYZONI SAKARAT	91
WACIP DUST	22
WASP WAND	65
WEŁNA STALOWA	122
WKŁADY LEPOWE AF NA BIEGAJĄCE	40
WKŁADY LEPOWE KILLGERM NA BIEGAJĄCE	41
WKŁADY NA MOLE ODZIEŻOWE	43
WKŁADY NA MOLE SPOŻYWCZE	43
WORKI ROZPUSZCZALNE DO PRANIA	34
WTRYSKIWACZE	139
WYCISKACZ RAMOWY	88
WYKRYWALNE URZĄDZENIA	124
X	
XCLUDER	121
XIGNAL	115
X-LURE DISPENSER FEROMONU	45
XLURE FIT	45
XLURE HHB	44
XLURE MST	44
Z	
ZAMGŁAWIACZ EXODUS	80
ZAMGŁAWIACZ KRUGER	63
ZAMGŁAWIACZ ULV 4,5L	63
ZAMGŁAWIACZE TERMICZNE	79
ŻEL FLUORESCENCYJNY	68



Czerpiemy
z
doskonałości



Zawsze profesjonalny Dział Obsługi Klienta

W razie potrzeby specjalistyczne wsparcie przez telefon

Coroczne bezpłatne warsztaty dla firm ddd

Szeroka oferta produktów dostępnych online i w aplikacji Kilgerm Sklep

Szybkie dostawy złożonych zamówień i niezawodny serwis

Nasze korzenie sięgają głęboko!

-  Ossett
-  Warszawa
-  Gilze
-  Neuss
-  Turnhout
-  Zurich
-  Lisbon
-  Barcelona
-  Malmö
-  Dublin
-  Lyon